

2.º grado

CARPETA DE RECUPERACIÓN

A

PRIMARIA

APRENDO
□ ○ ◆ ▲ en casa

MINISTERIO DE EDUCACIÓN

2.º grado

EXPERIENCIA
DE APRENDIZAJE 1

APRENDO
□ ○ ◆ ▲ en casa

MINISTERIO DE EDUCACIÓN

1. Nos conocemos y regulamos nuestras emociones para lograr nuestras metas

2.º grado

Cada día que empieza viene con nuevas e interesantes oportunidades para aprender. En cada una de las acciones de la vida diaria, vamos tomando decisiones. Por ejemplo, cómo me organizaré para poder estudiar, qué hacer si tengo una dificultad para resolver una tarea, etc. Por ello, necesito conocerme, identificar mis emociones para aprender a regularlas, y asegurarme de que las decisiones que voy tomando son a partir de la reflexión. Si tomo las decisiones adecuadas, podré cumplir mis metas.

EL RETO SERÁ:

¿Qué puedo hacer para conocerme? ¿Cómo identifico y expreso mis emociones?
¿Qué puedo hacer para lograr mis metas?



¿QUÉ APRENDERÉ?

Aprenderé a reconocer lo valiosa o valioso que soy, a conocer estrategias para manejar mis emociones y a darme cuenta de que soy capaz de lograr mis metas cuando me lo propongo.

¿QUE REALIZARÉ PARA LOGRARLO?

Para lograrlo, realizaré las siguientes acciones:

- Reconocer mis características físicas, gustos y preferencias.
- Reconocer cómo me siento en diversas situaciones.
- Aprender a expresar mis emociones de la mejor manera.
- Identificar lo que puedo hacer por mí misma o por mí mismo.
- Aprender a tomar decisiones que me favorezcan.



¿CUÁL SERÁ EL PRODUCTO?

Elaborar un cartel con mis metas.

Me conozco y me quiero



¡Empecemos!

El desarrollo de la actividad me permitirá lograr la siguiente meta:

Reconocer mis características físicas, gustos y preferencias.

Observo con atención.

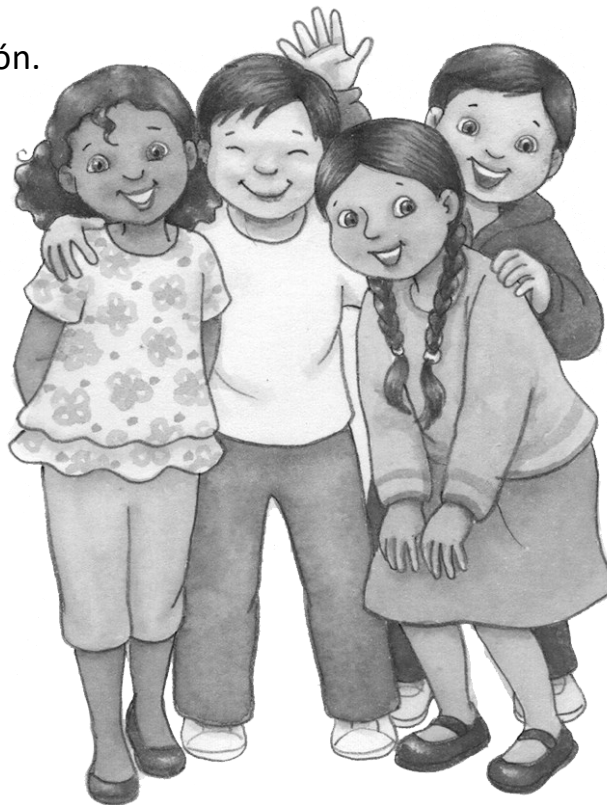

- ¿En qué se parecen las niñas y los niños?
- ¿En qué son diferentes?

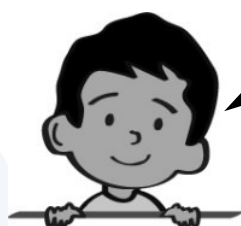

¿Y cómo
eres tú?

Nos conocemos y regulamos nuestras emociones para alcanzar nuestras meta:

Me miro en el espejo, me dibujo y pinto.



Marco con un aspa (X) mis características físicas.

<p>Mi estatura es:</p> <p>ALTA <input type="checkbox"/> BAJA <input type="checkbox"/></p>	<p>Mis ojos son de color:</p> <p>OSCURO <input type="checkbox"/> CLARO <input type="checkbox"/></p>
<p>Mi cabello es:</p> <p>LACIO <input type="checkbox"/> ONDULADO <input type="checkbox"/></p>	

- **Identifico** mis gustos y preferencias.
Observo con atención y **respondo** a las preguntas:



- ¿Qué les gusta hacer a las niñas y a los niños?
- ¿Cómo se sienten con lo que hacen? ¿Por qué?
- Y a ti, ¿qué te gusta hacer?

Nos conocemos y regulamos nuestras emociones para alcanzar nuestras meta:

Dibujo lo que me gusta y digo por qué.



Mi juego favorito

Me gusta porque _____

La comida que más me gusta:



Me gusta _____

porque _____

Mi mascota preferida:



Me gusta _____

porque _____

**Cada persona tiene características diferentes.
No hay otra persona igual a ti.
Por eso eres una persona única y valiosa.**

Muestro a mi familia el dibujo que hice. Les pido que, alrededor de mi dibujo, escriban lo que más les gusta de mí.

Comparto lo que aprendí.

1. Describo mis características físicas a un familiar y le pido que describa las suyas.
2. Le digo a mi familiar cuáles son mis gustos y le pido que me cuente los suyos.
3. Luego, decimos en qué nos parecemos y en qué somos diferentes.
4. Dialogamos sobre qué nos hace únicos y valiosos.

ACTIVIDAD 2

Identifico mis emociones



¡Empecemos!

El desarrollo de la actividad me permitirá lograr la siguiente meta:

Reconocer cómo me siento en diversas situaciones.

Observo e identifico emociones en diversas situaciones.



¿Cómo crees que se sienten la niña y el niño? ¿Por qué?

Uno con una flecha \longrightarrow la imagen con la emoción que corresponde. Luego, **escribo** por qué se siente así.



TRISTE



ENOJADA



ALEGRE



Ana se siente _____ porque _____



TRISTE



ENOJADO



ALEGRE



Juan se siente _____ porque _____

Nos conocemos y regulamos nuestras emociones para alcanzar nuestras meta:

Dibujo en qué situaciones siento:



ALEGRÍA

Empty rounded rectangular box for drawing situations that cause joy.



TRISTEZA

Empty rounded rectangular box for drawing situations that cause sadness.



CÓLERA

Empty rounded rectangular box for drawing situations that cause anger.



MIEDO

Empty rounded rectangular box for drawing situations that cause fear.

Según las
situaciones
sentimos diversas
emociones

Nos conocemos y regulamos nuestras emociones para alcanzar nuestras metas

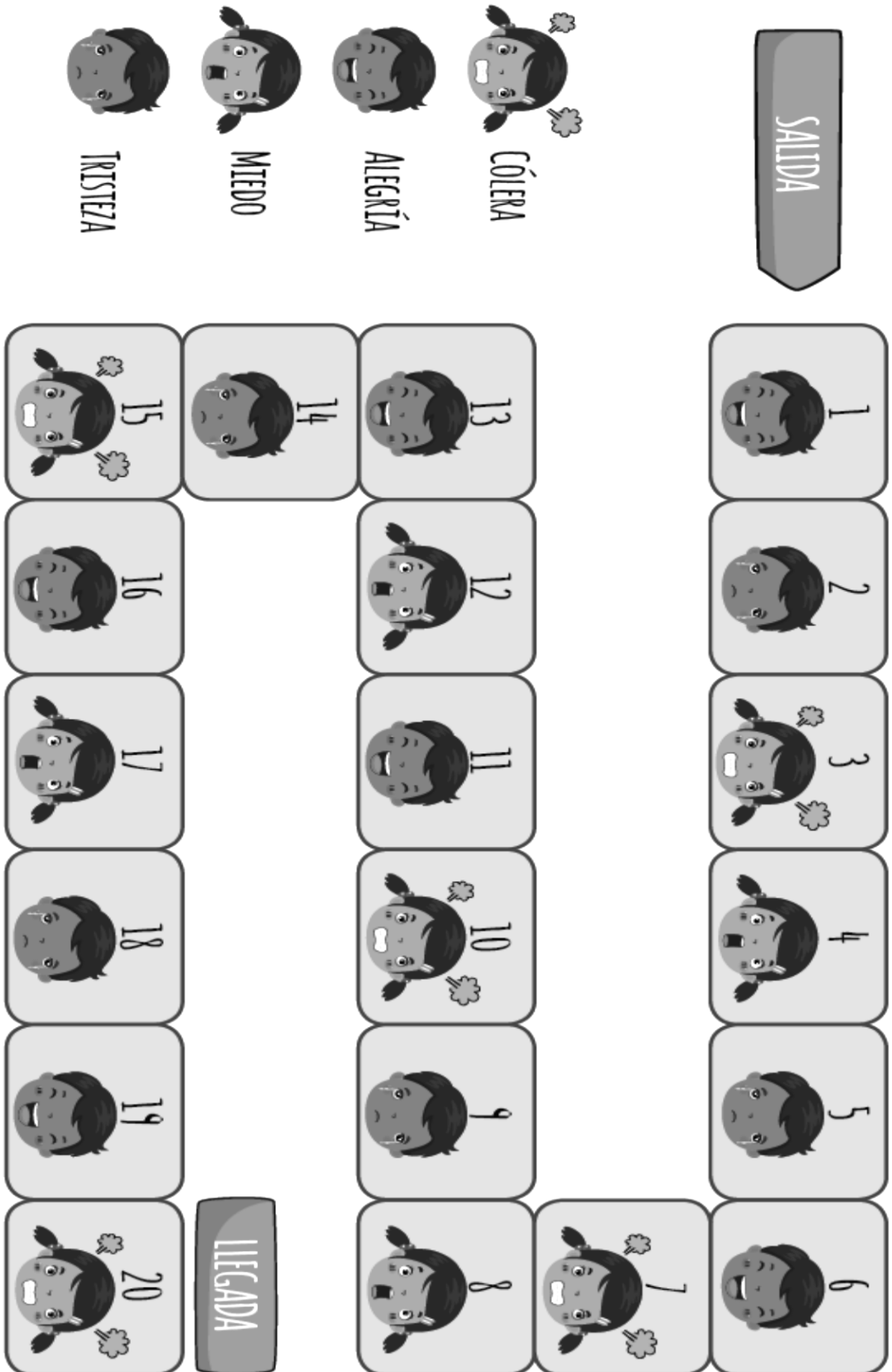

ACTIVIDAD 3

Expreso mis emociones



¡Empecemos!

El desarrollo de la actividad me permitirá lograr la siguiente meta:

Aprender a expresar mis emociones de la mejor manera.

- **Observo** con atención.



- ¿Qué emoción siente José?
- ¿Cómo te diste cuenta?



Nuestro cuerpo también expresa cómo nos sentimos.

Marco con un círculo qué pasa en mi cuerpo cuando siento:



Miedo	
Mi cuerpo tiembla.	Lloro.
Mis ojos se abren.	Mi corazón late rápido.

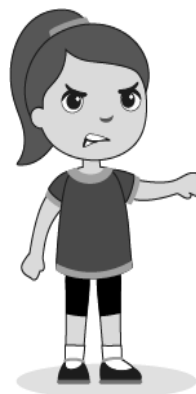

Cólera	
Cierro los puños.	Cruzo los brazos.
Arrugo la frente.	Lloro.

¡Muy bien! Has identificado cómo tu cuerpo expresa algunas de tus emociones.

Podemos expresar lo que sentimos, pero de forma adecuada para no dañar a los demás ni a nosotras o nosotros mismos.

Nos conocemos y regulamos nuestras emociones para alcanzar nuestras meta:

- **Observo lo que hacen estos niños para manejar sus emociones.**



¿Qué están haciendo las niñas y niños? **Dialogo** con mi familia sobre lo observado.

Dibujo la actividad que me ayuda a manejar mis emociones.

A large, empty rectangular box with a thin black border, intended for the student to draw an activity that helps them manage their emotions.

Escribo el nombre de una persona de mi confianza que me ayuda a expresar mejor mis emociones.

A large, empty rectangular box with a thin black border and rounded corners, intended for the student to write the name of a trusted person who helps them express their emotions.

Nos conocemos y regulamos nuestras emociones para alcanzar nuestras meta:

- **Aprendo estrategias para manejar mis emociones.**

LA FLOR Y LA VELA

1

Inhala por la nariz como si olieses una flor y sostén el aire contando hasta 3.



2

Exhala lentamente como si soplastes una vela contando hasta 3.



SOPLAR BURBUJAS

1

Con ayuda de un familiar prepara agua con jabón.

2

Sumerge en la mezcla un objeto hueco como un molde para galletas o un aro pequeño de alambre.

3

Luego, sopla hacia arriba varias veces. ¡Saldrán divertidas pompas de jabón!

- Con ayuda de mi familiar, **practico** alguna estrategia para manejar mis emociones.
- **Escribo o dibujo** qué puedo hacer cuando estoy:

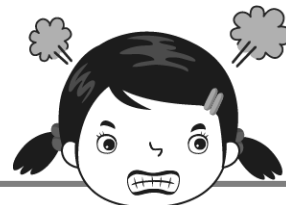

Nos conocemos y regulamos nuestras emociones para alcanzar nuestras meta:

Comparto lo que aprendí.

- Dicto la respuesta a un familiar: ¿Cómo me siento cuando paso tiempo en familia? ¿Por qué?

Me siento _____

Porque _____

ACTIVIDAD 4

Lo que soy capaz de hacer



¡Empecemos!

El desarrollo de la actividad me permitirá lograr la siguiente meta:

Identificar lo que puedo hacer por mí misma o por mí mismo.

- Leo lo que le pasó a Yanira.

Yanira **quería aprender a escribir. Al principio no podía hacerlo como ella deseaba**, lo intentaba, pero no lo lograba.

Su hermana mayor le dijo:

—Si continúas leyendo y escribiendo, verás que podrás.

Yanira siguió leyendo y escribiendo con mucho entusiasmo. Su hermana le ayudaba. **Al final del año, Yanira leía y escribía lindos cuentos y poemas.**



- ¿Qué quería aprender Yanira?

A nadar.

A pintar.

A escribir.

- ¿Cómo lo hacía al principio?

No podía hacerlo bien.

Lo hacía muy bien.

- ¿Cómo lo logró?

Descansando.

Leyendo y escribiendo

Nos conocemos y regulamos nuestras emociones para alcanzar nuestras meta:

- **Me dibujo** haciendo algo que antes no sabía y que ahora he aprendido a hacer por mí misma o por mí mismo.

- ¿Cuántas veces lo intenté para lograrlo?
- ¿Alguien me ayudó? ¿Quién?
- ¿Cómo me sentí cuando lo logré?

- **Marco** con un aspa (X) las actividades que ya puedo hacer sola o solo:

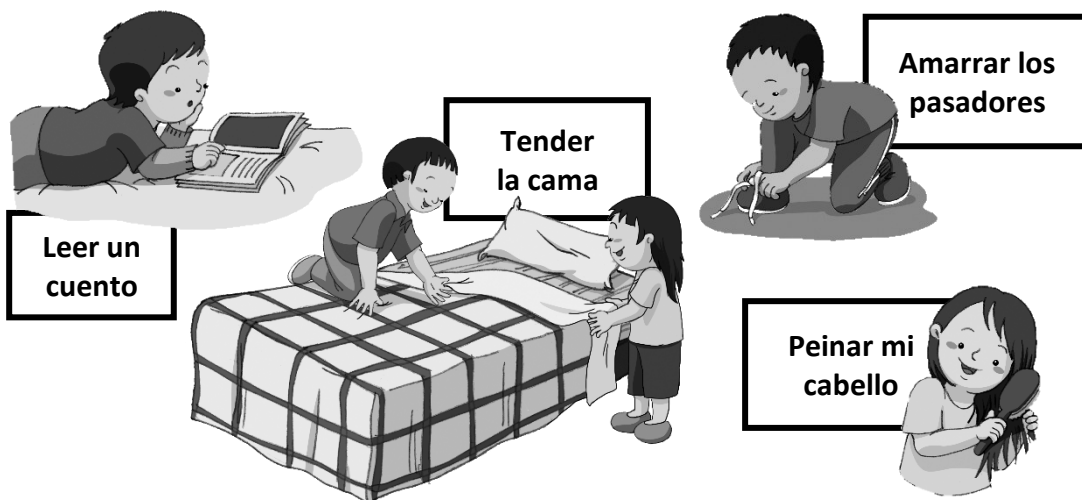

- **Pinto** la carita que representa cómo me siento cuando puedo hacer algo por mí misma o mismo.

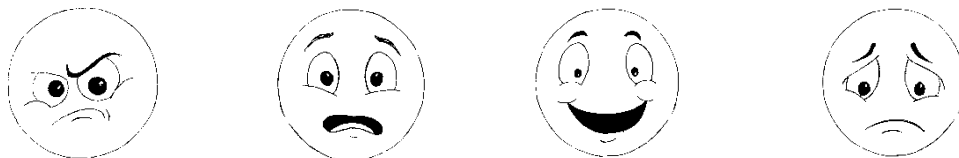

Aplico lo que aprendí.

- **Dibujo o pego** una figura de algo nuevo que quiero aprender.

Nos conocemos y regulamos nuestras emociones para alcanzar nuestras meta:

Escribo qué debo hacer para lograrlo:

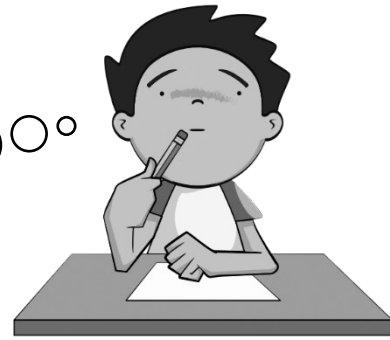
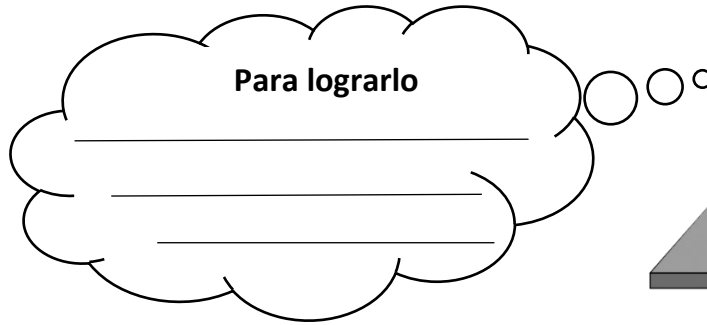

Comparto lo que aprendí.

Nos reunimos en familia y cada uno dice algo nuevo que aprendió y cómo lo logró.

ACTIVIDAD 5

Tomo decisiones para lograr mis metas



¡Empecemos!

El desarrollo de la actividad me permitirá lograr la siguiente meta:

Aprender a tomar decisiones que me ayuden a lograr mis metas.

- Observo y leo lo que decidió hacer Joaquín.

Tengo que hacer mi tarea.

Vamos a jugar.

- ¿Qué pasará si el niño decide ir a jugar?
- ¿Qué pasará si decide hacer sus tareas?
- ¿Qué harías tú? ¿Por qué?

Déjalo para más tarde.

¿Le presto mi juguete a mi hermanito o no se lo presto?



Las niñas y los niños tomamos decisiones en todo momento. Por ejemplo, decidimos qué ropa nos queremos poner, qué juego queremos jugar.

Nuestras decisiones tienen consecuencias. Por ejemplo, si no me cepillo los dientes, me saldrán caries y me dolerán.

- **Leo y observo qué le pasó a Sonia.**

El día martes, Sonia quería levantarse temprano, para prepararle un desayuno sorpresa su mamá. La noche del lunes, sin embargo, decidió quedarse mirando televisión hasta muy tarde. Ahora tiene mucho sueño.



- **Completo el cuadro de acuerdo a la decisión que tomó Sonia:**

Situación	¿Qué quería hacer Sonia?	¿Qué decisión tomó?	¿Qué consecuencia tuvo su decisión?	¿Qué le recomiendas hacer la próxima vez? ¿Por qué?
<p>El día martes, Sonia quería levantarse temprano, para prepararle un desayuno sorpresa a su mamá. La noche del lunes, sin embargo, decidió quedarse mirando televisión hasta muy tarde. Ahora tiene mucho sueño.</p> 				



¡Vas muy bien!
Las buenas decisiones nos pueden ayudar a nuestras metas.

Nos conocemos y regulamos nuestras emociones para alcanzar nuestras meta:

- **Leo** el caso de Juan.

Juan se propuso como meta organizarse mejor para cumplir con sus actividades y tener tiempo libre para disfrutar.

- **Observo** lo que hizo Juan para organizarse mejor. Para lograr su meta, él siguió estos cuatro pasos:



PASO 1: Escribió su meta en un cartel.



PASO 2: Hizo una lista de las actividades que realiza durante el día, la tarde y la noche.



PASO 3: Verificó que, en su lista, hubiera actividades de estudio, de ayuda en las tareas de la casa y de tiempo libre o juego.



PASO 4: Elaboró, en el cartel, un cuadro con un horario y colocó sus actividades.

- Ahora elijo una meta que quiera lograr y **escribo** los pasos que debo seguir. Si tengo dificultades, lo volveré a intentar o pediré a un familiar que me ayude.
- **Comparto lo que aprendí.**
Converso con mi familia sobre mis metas y los pasos que daré para lograrlas.

Mis reflexiones finales

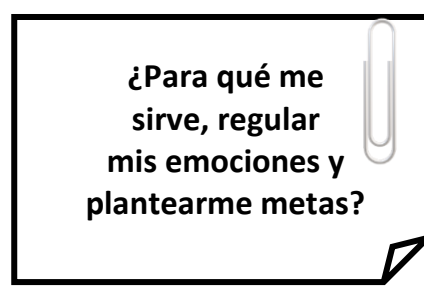
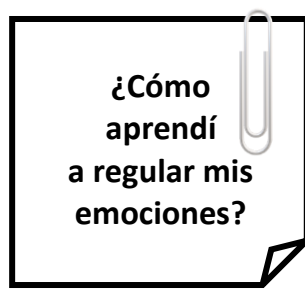
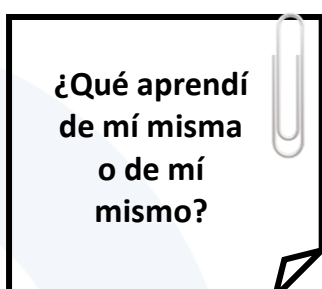

2.º grado

EXPERIENCIA
DE APRENDIZAJE **2**

APRENDO
□ ○ ◆ ▲ en casa

MINISTERIO DE EDUCACIÓN



2. Cuidamos la energía eléctrica con responsabilidad

2.º grado

El servicio de energía eléctrica es importante para las familias. No todas las familias del Perú tienen este servicio en casa. Algunas, algunas personas no saben usarlo de forma responsable.

EL RETO SERÁ:

¿Qué acciones podemos proponer para el uso adecuado de la energía eléctrica?

¿QUÉ APRENDERÉ?

Aprenderé a usar responsablemente la energía eléctrica; para ello, escribiré y propondré acciones de cómo debemos cuidar este servicio, en familia.

¿QUÉ REALIZARÉ PARA LOGRARLO?

Para lograrlo, realizaré las siguientes acciones:

- Asumir compromisos y proponer acciones para el uso responsable de la energía eléctrica.
- Leer un cuento para compartirlo en familia.
- Agrupar 10 unidades para formar la decena, usando el canje.
- Establecer equivalencias entre cantidades.
- Encontrar equivalencias entre las monedas de 1 sol y billetes de 10 soles.
- Leer un texto para conocer cómo debemos cuidar la energía eléctrica.
- Escribir y publicar acciones sobre el uso responsable de la energía eléctrica.

¿CUÁL SERÁ EL PRODUCTO?

Escribir un listado de acciones para el cuidado de la energía eléctrica en casa.

¡Te invitamos a desarrollar las siguientes actividades!

ACTIVIDAD 1**¡Usamos responsablemente la energía eléctrica!**

Estimada familia, niñas y niños:

¡Bienvenidas y bienvenidos a esta nueva aventura de aprendizaje!



¡Empecemos!

Hoy conoceré que en el hogar hay un recurso valioso para todas las personas, como es la energía eléctrica, que necesitamos cuidar y usar de manera responsable.

- Con ayuda de un familiar, **leo** la meta de hoy:

Asumir compromisos en familia para el uso responsable de la energía eléctrica.

- Junto con un familiar, **hago** un recorrido por mi casa e **identifico** todas las cosas que necesitan energía eléctrica (luz) para funcionar.

Dibujo, en mi cuaderno o en una hoja de reúso, tres cosas que haya identificado y **describo** cuál es su utilidad para la familia. Por ejemplo: la lámpara sirve para iluminar la habitación cuando es de noche.

- **Comparto** mis dibujos con un familiar y **dialogo** a partir de estas preguntas:
 - ¿Para qué nos sirve la energía eléctrica?
 - ¿Con qué funcionan los artefactos domésticos?



Manos a la obra

- Ahora, **observo** las imágenes, **pido** a un familiar que me lea las preguntas y **respondo** en voz alta:
 - ¿Cuál de los niños está utilizando correctamente la energía eléctrica en el hogar? ¿Por qué?



- ¿Por qué será importante la energía eléctrica?
- ¿Qué pasaría si no tendríamos energía eléctrica en casa?

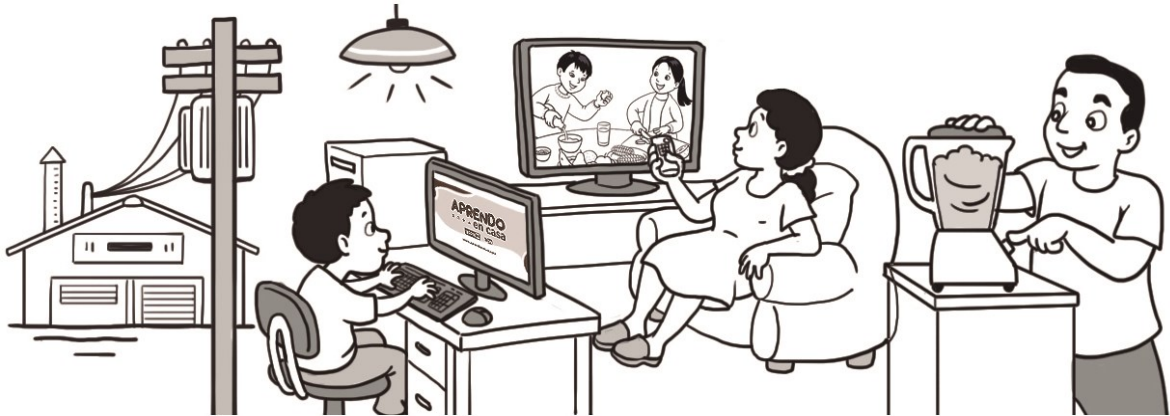

- **Dialogo** en familia sobre la importancia de la energía eléctrica y cómo todos podemos colaborar en su cuidado.
- **Escribo** compromisos para el buen uso de la energía eléctrica en casa.



Reflexiono sobre mi aprendizaje

- **Dialogo** con mi familia y les cuento **¿qué aprendí? ¿Cómo aprendí?** Con el apoyo de un familiar, **escribo** una (X) o **señalo** con mi dedo el lugar donde me ubico.

	Lo logré.	Estoy en proceso	Necesito apoyo.
Identifiqué acciones para el cuidado de la energía eléctrica.			
Asumí compromisos, en familia, para el cuidado de la energía eléctrica.			

Recuerda: guarda tus hojas de trabajo en el portafolio.

ACTIVIDAD 2

Leeremos un cuento para compartirlo en familia



¡Empecemos!

Seguiré aprendiendo sobre el cuidado de la energía eléctrica. Hoy leeré un texto acerca del cuidado de la energía eléctrica, y luego lo compartiré con mi familia.

Pido a un familiar que me lea las metas de hoy y todo el desarrollo de la actividad.

- Ubicar información en el texto escrito.
- Explicar de qué trata el texto.
- Opinar sobre el ahorro de la energía eléctrica en casa.



Manos a la obra

- Antes de leer, **observo** la imagen del texto y **me fijo** qué expresa el rostro del niño:
 - ¿Qué crees que está haciendo el niño?
 - ¿Dónde crees que se encuentra?
- **Pido** a un familiar que lea el título del texto y las preguntas, si necesito ayuda.
- **Converso** con un familiar a partir de las siguientes preguntas:
 - ¿De qué crees que trata el texto? ¿Para qué habrá sido escrito?
- Ahora, **comparto** la lectura del texto con un familiar.

El niño y la luz

Antonio era un niño que jugaba prendiendo y apagando la luz de su cuarto. Cuando lo llamaban, salía corriendo y dejaba la luz y la radio encendidas.

—¡Cuántas veces te he dicho que no desperdicies la luz!— le decía su mamá.

Un día, llegaron a la casa sus abuelos que venían de visita. Antonio los saludó y se sentó junto a ellos.

—No deberías desperdiciar la energía eléctrica —le dijo su abuelo—, pues es una suerte que la tengas. Nosotros, a tu edad, no teníamos televisor ni radio ni juegos de video, nada de lo que ahora tienes.

Además, le contó que de niño solo le alumbraba una lámpara de aceite y que su mamá planchaba la ropa con una plancha de carbón.

Antonio, al escuchar a su abuelo, se puso muy triste y lamentó su actitud. Se fue a su cuarto a desenchufar la radio y apagar la luz. Se dio cuenta de lo valioso que es contar con energía eléctrica en su casa y que no debería desperdiciarla



[adhttps://www.edu.xunta.gal/centros/ceipnosasenhorapiedade/?q=system/files/Tarefas%20semana%20do%2013-17%20abril.pdf](https://www.edu.xunta.gal/centros/ceipnosasenhorapiedade/?q=system/files/Tarefas%20semana%20do%2013-17%20abril.pdf)

- **Dialogo** con un familiar sobre el texto leído, le **pido** ayuda para que me lea las preguntas y **respondo** en voz alta:
 - ¿Qué dejaba encendido Antonio cuando salía de su cuarto?
 - ¿Qué le contó su abuelo?
 - ¿Será importante cuidar la energía eléctrica en casa? ¿Por qué?
 - ¿Por qué crees que Antonio se puso triste?
 - Al final de la historia, ¿qué aprendió Antonio?

- Ahora **dibujo**, en mi cuaderno o en una hoja de reúso, una parte de la historia de Antonio.



Reflexiono sobre mi aprendizaje

- **Comento** con mis familiares lo que aprendí sobre el cuidado de la energía eléctrica y respondo: ¿Cómo me comprometo a cuidar la luz en mi casa? Con el apoyo de un familiar, **escribo** una marca (X) o **señalo** con mi dedo el lugar donde me ubico.

	Lo logré.	Estoy en proceso	Necesito apoyo.
Ubiqué información en el texto leído.			
Explicué algunos hechos del texto.			
Opiné sobre cómo debo cuidar la energía eléctrica en casa.			

ACTIVIDAD 3

¿Cuántos focos tenemos en casa?



¡Empecemos!

Hoy conoceré la historia de José, que está aprendiendo sobre el uso responsable de los recursos. En su familia, han hecho un plan para ahorrar la energía eléctrica.

- **Leo** las metas de hoy. Si necesito ayuda, **pido** a un familiar que me las lea en voz alta para escucharlas.

- **Agrupar 10 unidades para formar la decena.**
- **Usar el canje para formar la decena.**
- **Usar diversas estrategias para contar y componer números.**

- Ahora, con ayuda de un familiar, **leo** el siguiente problema:

José y su familia creen que, a veces, encienden muchos focos sin necesidad. Él quiere averiguar cuántos focos tienen en su casa.

José dibujó cada foco que contó en los diferentes ambientes de su casa. En la sala hay varios focos, en el patio también; además, usan lámparas. Entonces, revisó cuántos focos utilizan en su casa.

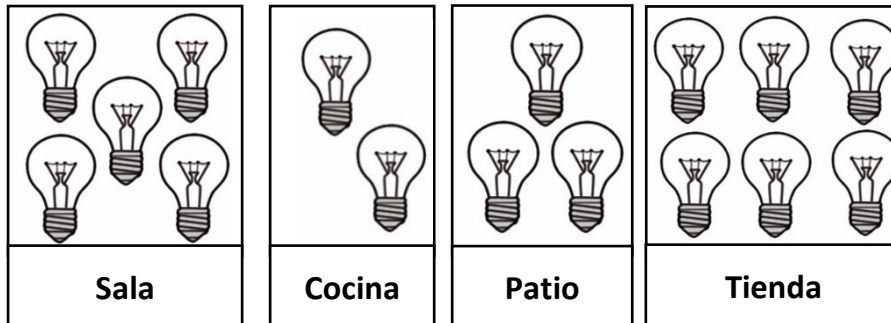

Manos a la obra

- **Dialogo** sobre la situación con un familiar. Para ello, le **pido** ayuda para que lea conmigo las siguientes preguntas:
 - ¿Cuántos focos hay en la casa? ¿Son muchos o pocos?
 - Piensa en la manera de contar los focos. Puedes utilizar cualquier material con el que se pueda contar, como tapas o chapas, piedras, palitos, entre otros.
- **Observo** cómo hizo José para contar. Él utilizó dos colores de chapas o tapas: amarillas y verdes. Las unidades son las amarillas, por eso, colocó una por cada foco. La chapa de color verde vale 10 focos.

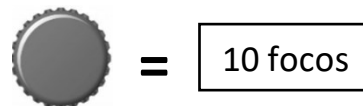
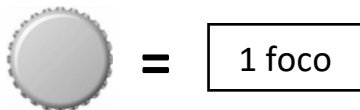

- **Represento** todos los focos uno por uno. Con ayuda de un familiar, **utilizo** mi cuaderno o una hoja de reúso y **completo** el conteo de los focos de cada ambiente de la casa. Lo **hago** con cuidado.

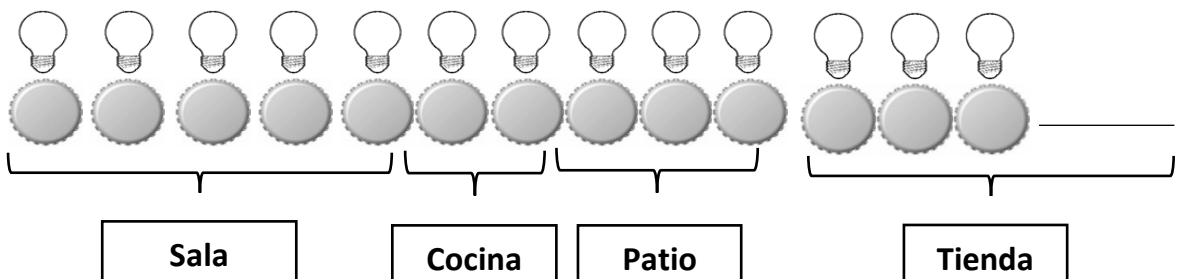

¿Cuántas chapas hay en total? _____

- Luego, en la siguiente tabla, **represento** con una marca (X o ✓) hasta completar todos los focos de la casa.

1	2	3	4	5	6	7	8	9	1	1	1	1	1	1	1	1	1	1	2
									0	1	2	3	4	5	6	7	8	9	0

- A partir de las representaciones que hice, **respondo**:
 - ¿Hasta qué número llegaron las marcas que puse? _____
 - ¿Qué números puedo encontrar en 16, según las marcas que hice en la tabla? **Completo** la información que falta en los recuadros:

$$\begin{array}{|c|} \hline 5 \\ \hline \text{Sala} \\ \hline \end{array} + \begin{array}{|c|} \hline \\ \hline \text{Cocina} \\ \hline \end{array} + \begin{array}{|c|} \hline 3 \\ \hline \text{Patio} \\ \hline \end{array} + \begin{array}{|c|} \hline \\ \hline \text{Tienda} \\ \hline \end{array} = \begin{array}{|c|} \hline 16 \\ \hline \end{array}$$

- Ahora, **uso** la chapa verde.

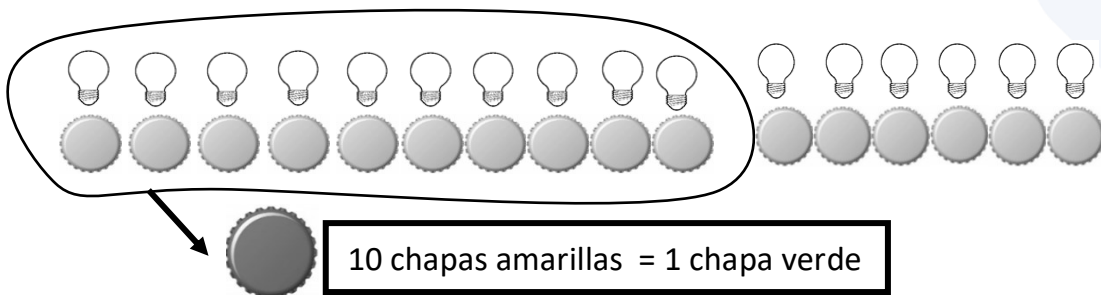

Después de haber realizado el canje, ¿a cuántas chapas amarillas equivale la chapa verde? _____

Debo recordar que un grupo de 10 unidades forman UNA DECENA.



Reflexiono sobre mi aprendizaje

- Dialogo con mi familia y respondo: ¿Qué fue lo más fácil? ¿Cómo usé los materiales para resolver el problema? ¿Cómo aprendí que la energía eléctrica hay que cuidarla?

Con ayuda de un familiar, **escribo** una marca (X) o **señalo** con mi dedo el lugar donde me corresponde.

	Lo logré.	Estoy en proceso	Necesito apoyo.
Agrupé 10 unidades para formar la decena.			
Usé el canje para formar la decena.			
Usé diversas estrategias para contar y componer números.			

Recuerda: guarda tus hojas de trabajo en el portafolio.

ACTIVIDAD 4**¿Cuánto pagamos de luz?****¡Empecemos!**

Hoy trabajaré utilizando billetes y monedas recortables para encontrar equivalencias.

- **Leo** las metas de hoy. Si necesito ayuda, **pido** a un familiar que las lea en voz alta.

- **Usar diversas estrategias para contar y componer números.**
- **Establecer equivalencias entre cantidades.**

- **Pido** que me lean la siguiente situación, si necesito ayuda.

La mamá de Miguel está preocupada porque el monto del recibo de luz se ha elevado con respecto al mes anterior. Ella le encarga ver el monto del recibo y le pide que saque el dinero exacto de su cartera. Miguel observa cinco billetes de 10 soles, un billete de 20 soles, una moneda de 5 soles y varias monedas de 1 sol.

La mamá de Miguel le ha pedido que saque de su cartera, la cantidad exacta de dinero para pagar el recibo de luz de su casa por un monto de 55 soles. ¿Qué billetes elegirá Miguel para pagar la luz?

**Manos a la obra**

- **Observo** los billetes que encontró Miguel en la cartera de su mamá:



- **Dialogo** sobre la situación, con un familiar, a partir de las siguientes preguntas:
 - ¿Cuántos soles tiene que pagar la familia de Miguel por el recibo de luz?

- ¿Qué billetes y monedas encuentra Miguel?
- ¿Cuántas monedas de 1 sol equivalen a 10 soles?
- ¿Cuántas monedas de 5 soles equivalen a 10 soles?
- ¿De qué trata el problema?
- Piensa sobre la manera de contar los billetes y las monedas que se necesitan para pagar el monto exacto del recibo de luz.

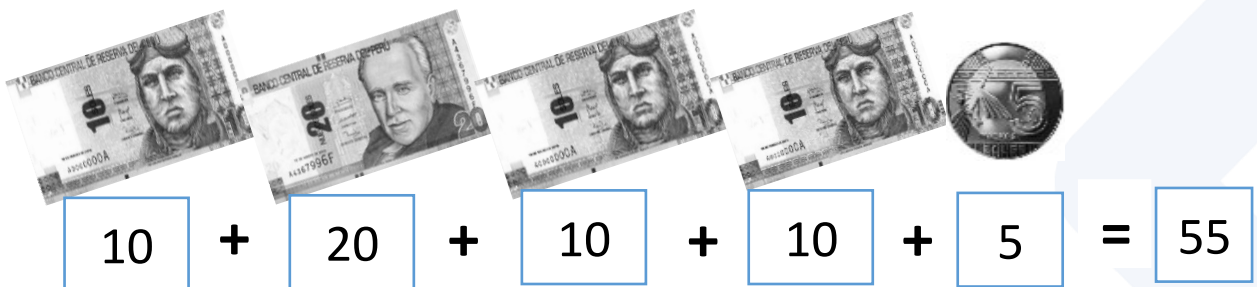

- **Observo** cómo hace Miguel para hallar el monto exacto.



¡Genial! Miguel ya sabe qué billetes y monedas elegirá para pagar en forma exacta.

Miguel también piensa que hay otras formas de pagar. Primero, imagina tener varios billetes de 10 y 20 soles, también varias monedas de 5 soles y de 1 sol. Luego, organiza esos billetes y monedas en esta tabla para descubrir otras formas de reunir los 55 soles.

- **Completo** lo que falta con números:

Billetes de: 20 soles	Billetes de: 10 soles	Monedas de: 5 soles	Monedas de: 1 sol	TOTAL
				
20 + 20	10	5		55
20		5		55
20			5	55

- **Recuerdo** que en la actividad anterior **trabajé** con chapas de colores que tenían los siguientes valores: la amarilla valía 1 y la verde tenía un valor de 10.



Si tendría que pagar con chapas verdes y amarillas, ¿cómo haría para juntar 55?

- **Utilizo** mi cuaderno o una hoja de reuso para anotar los canjes que necesito hacer. Luego, **grafico** cómo he realizado estos canjes.
 - ¿Cuántas chapas verdes elegiría? ¿Por qué?
 - ¿Cuántas chapas amarillas elegiría? ¿Por qué?

¡Qué bueno!, he terminado esta actividad.



Reflexiono sobre mi aprendizaje

- Dialogo con mi familia y respondo: ¿Qué parte me resultó más difícil? ¿Cómo usé las monedas y billetes recortables? ¿Me ayudaron a resolver el problema?

Con ayuda de un familiar, **escribo** una marca (X) o **señalo** con mi dedo el lugar donde me ubico.

	Lo logré.	Estoy en proceso	Necesito apoyo.
Usé diversas estrategias para contar y componer números.			
Encuentro equivalencias entre cantidades.			

ACTIVIDAD 5

¿Cuánto ahorramos?



¡Empecemos!

Hoy aprenderé a valorar el ahorro en familia.

- **Leo** las metas de hoy. Si necesito ayuda, **pido** a un familiar que me las lea en voz alta.

- Establecer equivalencias entre monedas y billetes de 10 soles.
- Agrupar objetos de 10 en 10 unidades para formar decenas y contarlos con facilidad.

- **Pido** que me lean la siguiente situación, si necesito ayuda.

La familia de Rosalía pagaba montos muy elevados por el consumo de energía eléctrica. Entonces, decidieron ahorrar y poner en una alcancía 1 sol, cada vez que podían, para el pago de la luz.

Rosalía está muy emocionada porque rompieron la alcancía en su familia y vieron que había muchas monedas de 1 sol. Su papá fue al banco para cambiar esas monedas por billetes de 10 soles.



Rosalía quiere averiguar la cantidad total de dinero que han ahorrado en la alcancía. También quiere saber cuántos billetes y cuántas monedas tendrán cuando su papá cambie las monedas por billetes en el banco.



Manos a la obra

- **Dialogo** sobre la situación, con un familiar, a partir de las siguientes preguntas. **Pido** ayuda para que me lean las preguntas y todo lo que sigue.
 - ¿Cuántas monedas de 1 sol habrán ahorrado en la alcancía?
 - ¿Cuántas monedas de 1 sol equivalen a 10 soles?
 - ¿Cuántos billetes de 10 soles le darán en el banco a su papá cuando cambie las monedas?
 - Piensa sobre la manera de contar los billetes y las monedas que se necesitan para saber la cantidad total de dinero que ahorraron en la alcancía.

Rosalía representó una bolita roja por cada sol que había en la alcancía. Para esta representación, también se pueden usar bolitas de papel, palitos, cuentas, canicas, semillas de eucalipto, entre otros.

● = 1 sol

- **Observo** todas las bolitas que Rosalía utilizó para saber cuántas monedas había en la alcancía.

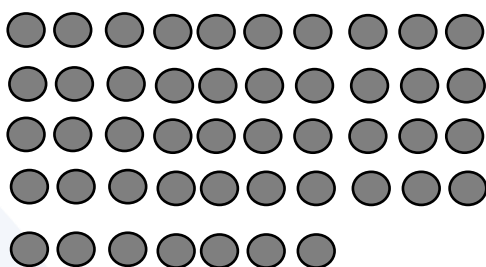

Con todas estas bolitas, ¿cuántos grupos de 10 podré formar?



- Ella formó grupos de 10 bolitas rojas y las canjeó o las cambió por una bolita verde de la siguiente manera:

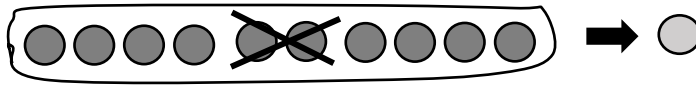

Si **relaciono** el valor de una bolita roja con una moneda de 1 sol, la bolita verde equivale a un billete de _____ soles.



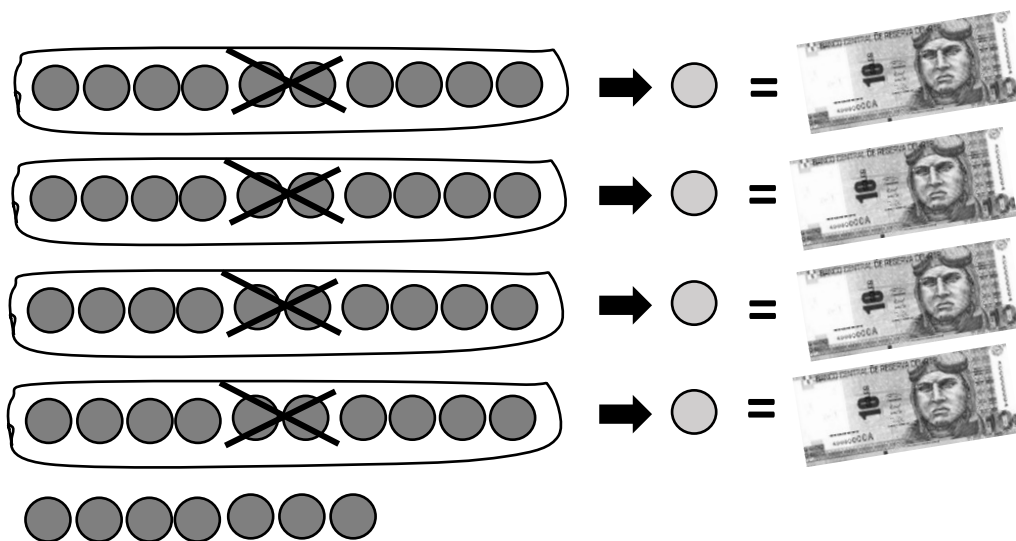

10 soles equivale a _____

- Luego, agrupó todas las bolitas rojas de 10 en 10, que representan las monedas de la alcancía, y las fue canjeando o cambiando por bolitas verdes hasta que terminó. ¿Lo mismo harán en el banco?



- Con base en lo que ha representado Rosalía, **respondo**:
 - ¿Cuántos grupos de 10 formó? _____
 - ¿Cuántas bolitas verdes obtuvo? _____
 - ¿Cuántos billetes de 10 soles logró canjear o cambiar? _____
 - Con las bolas que le sobraron, ¿es posible hacer otro grupo de 10?, ¿por qué? _____

- Finalmente, **completo** la siguiente tabla en la que se representa, de diferentes maneras, el ahorro que lograron en la casa de Rosalía.

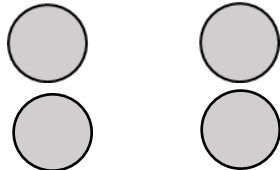
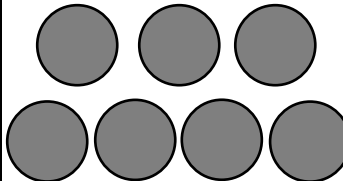
Tabla de equivalencias			
Con dinero			En total hay _____ billetes de diez soles y _____ monedas de un sol.
Con bolitas			En total hay _____ bolitas verdes y _____ bolitas rojas.
Con números	$10 + 10 + 10 + 10$	$1 + 1 + 1 + 1 + 1 + 1 + 1$	En total hay _____

Rosalía está contenta, pues ya sabe que tendrán 4 billetes de diez soles y 7 monedas de un sol. Ella fue a explicarle a su papá cómo lo hizo.



Reflexiono sobre mi aprendizaje

- Dialogo con mi familia y respondo: ¿Qué fue lo más difícil? ¿Cómo usaste los materiales? ¿Cómo te ayudaron a resolver el problema?

Con ayuda de un familiar, **escribo** una marca (X) o **señalo** con mi dedo el lugar donde me ubico.

	Lo logré.	Estoy en proceso	Necesito apoyo.
Encontré equivalencias entre las monedas de 1 sol y billetes de 10 soles.			
Agrupé objetos de 10 en 10 unidades para formar decenas y contar con facilidad.			

ACTIVIDAD 6**¿Cómo podemos ahorrar energía eléctrica en el hogar?****¡Empecemos!**

Hoy leeré un texto acerca de los consejos para el ahorro de la energía eléctrica en casa, para luego compartirlo con mi familia.

- Si lo necesito, **pido** a un familiar que me ayude a leer las metas de hoy:

- **Ubicar información en el texto escrito.**
- **Opinar sobre el cuidado de la energía eléctrica.**

**Manos a la obra**

- Antes de leer los mensajes del texto, **observo** las imágenes. Luego, **pido** a un familiar que me lea el título.
- **Pienso** en cómo se relacionan las imágenes con el título del texto y **respondo**:
 - ¿De qué creo que tratará el texto?
 - ¿Para que habrán escrito el texto?
- **Vuelvo** a observar el texto y **me fijo** en cómo está organizado:
 - ¿Qué presenta el texto?
 - ¿Alguna vez vi un texto parecido? ¿Dónde?
- Ahora, **pido** a un familiar que vuelva a leer, para mí, los mensajes que están en el texto.

Tres consejos para ahorrar energía eléctrica en el hogar

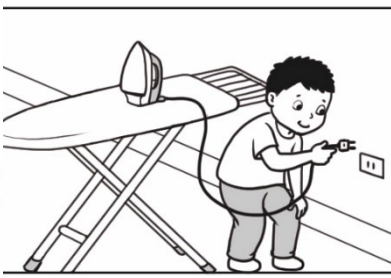
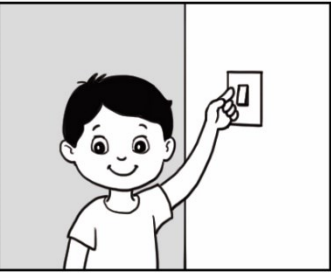
		
Usa al máximo la luz natural.	Desenchufa los aparatos electrónicos si no los estás usando.	Apaga las luces que no estés usando.

- **Converso** con un familiar sobre las imágenes observadas y **respondo**:
 - ¿Para qué habrán colocado las imágenes?

- ¿Qué muestran esas imágenes?
- ¿Qué información brinda el texto?
- Según las imágenes, ¿qué debemos hacer para ahorrar la energía eléctrica?
- ¿Qué pasaría si no cuidáramos la energía eléctrica?
- **Marco** con un aspa (x) la respuesta correcta: ¿A quién creo que están dirigidos los mensajes que observo en las imágenes?

Niñas
Y niños

Madres
y padres

Todas
las personas

- En casa, ¿de qué otras maneras podemos contribuir al ahorro de la energía eléctrica?
- **Dibujo**, en hojas de reúso o en mi cuaderno, dos acciones que debo poner en práctica con mi familia para ahorrar la energía eléctrica en mi hogar.



Reflexiono sobre mi aprendizaje

- Dialogo con mi familia y les cuento **¿qué aprendí? ¿Cómo aprendí?**
Con ayuda de un familiar, **escribo** una marca (X) o **señalo** con mi dedo el lugar donde me ubico.

	Lo logré.	Estoy en proceso	Necesito apoyo.
Ubiqué información en el texto.			
Opiné, a partir de la lectura del texto, por qué debo cuidar la energía eléctrica.			

Recuerda: guarda tus hojas de trabajo en el portafolio.

ACTIVIDAD 7**Escribimos acciones para el cuidado de la energía eléctrica en el hogar****¡Empecemos!**

- Finalmente conversaré en familia sobre las actividades que realicé en los días anteriores en base a las siguientes preguntas:
 - ¿De qué hablamos en estos días? ¿Qué aprendí? ¿Qué se decía de la energía eléctrica? ¿Por qué es importante cuidarla?
- Con el apoyo de un familiar, **leo** la meta de hoy:

Escribir acciones sobre el cuidado de la energía eléctrica.

**Manos a la obra**

Con todo lo que he reflexionado y aprendido sobre la energía eléctrica, voy a escribir algunos consejos para cuidarla, a partir de las situaciones que me presentarán. Luego, los podré compartir con mis amigas, amigos o familiares.

¿Qué voy a escribir?	¿Para qué voy a escribir?	¿Quiénes leerán lo que voy a escribir?

- Con ayuda de un familiar, **leo** los siguientes casos:

Caso 1: Cuando hace sus tareas, José prende casi todas las luces de su casa. ¿Qué le aconsejarías a José?

Caso 2: La familia de Raúl siempre tiene enchufada su TV en la sala. ¿Qué le aconsejarías a la familia de Raúl?

- **Dialogo** con mi familia acerca del caso de José y de la familia de Raúl.
- **Dibujo** y le **pido** a un familiar que escriba cada una de mis ideas en una hoja de reúso. Es decir, le **dicto** mis ideas para que las escriba.
- **Reúno** a los integrantes de mi familia y **comparto** mi escritura.
- Con ayuda de un familiar, **tomo** fotos a mis carteles de consejos y las **envío** por mensaje a otros familiares, amigas, amigos, maestra o maestro.
- **Comento** con mis familiares sobre lo que aprendí acerca del ahorro de la energía eléctrica.



Reflexiono sobre mi aprendizaje

- Dialogo con mi familia y les cuento **¿qué aprendí sobre el cuidado de la energía eléctrica? y ¿Cómo lo aprendí?**

Con ayuda de un familiar, **escribo** una marca (X) o **señalo** con mi dedo el lugar donde me ubico.

	Lo logré.	Estoy en proceso	Necesito apoyo.
Escribí, acciones sobre el cuidado de la energía eléctrica.			
Compartí con mis familiares mis ideas sobre el cuidado de la energía eléctrica.			

Recuerda: guarda tus hojas de trabajo en el portafolio.

¡FELICITACIONES, HAS TERMINADO ESTA AVENTURA DE APRENDIZAJE!

2.º grado

EXPERIENCIA
DE APRENDIZAJE **3**

APRENDO
□ ○ ◆ ▲ en casa

MINISTERIO DE EDUCACIÓN

3. Cuidando nuestra salud, cuidamos nuestra familia

2.º grado

¿Sabías que la situación que vivimos actualmente ha hecho que las personas nos demos cuenta de que conservar una buena salud es muy importante? Para lograrlo, podemos hacer lo siguiente: tener una buena nutrición, hacer deportes y recibir vacunas. Existen vacunas que nos ayudan a prevenir enfermedades, desde que nacemos. Necesitamos recibirlas en diferentes etapas de la vida, pues de esta manera aseguramos el cuidado y conservación de nuestra salud.

EL RETO SERÁ:

¿Cómo podemos difundir los beneficios de las vacunas para mantener una buena salud?

¿QUÉ APRENDERÉ?

Aprenderé sobre la importancia y los beneficios que nos brindan las vacunas para prevenir enfermedades y conservar una buena salud.

¿QUÉ REALIZARÉ PARA LOGRARLO?

Para lograrlo, realizaré las siguientes acciones:

- Difundir información sobre el valor de las vacunas.
- Organizar información sobre las vacunas.
- Leer un texto para conocer la importancia de las vacunas.
- Contar y representar cantidades en colecciones de objetos.
- Agrupar objetos en grupos de 10 unidades.
- Organizar decenas formando grupos de diez unidades.
- Leer un afiche para compartirlo en familia.
- Elaborar y publicar un afiche sobre la importancia y beneficios de las vacunas.

PRODUCTO

Escribir un afiche para difundir información sobre los beneficios de las vacunas.

¡Te invitamos a desarrollar las siguientes actividades!

ACTIVIDAD 1**¿Por qué es importante vacunarnos?**

¡Bienvenidas y bienvenidos a nuestra tercera aventura de aprendizaje!

**¡Empecemos!**

En mis dos primeras aventuras de aprendizaje trabajé sobre mis emociones y sobre cuán importante es cuidar los recursos de mi familia. Ahora, en esta tercera aventura, conoceré cuán importantes son las vacunas.

- Con ayuda de un familiar, **leo** la meta de hoy:

Identificar información sobre la importancia de las vacunas en la salud de las personas para difundirla en un afiche.

**Manos a la obra**

- **Pido** a uno de mis familiares que me cuente lo que pasa con Camilo, mientras **observo** las imágenes.



- **Dialogo** con mi familiar a partir de las siguientes preguntas:
 - ¿Cómo se siente Camilo? ¿Qué hará la mamá de Camilo?
- Ahora, **continúo** observando y comentando sobre qué le ocurrió a Camilo.

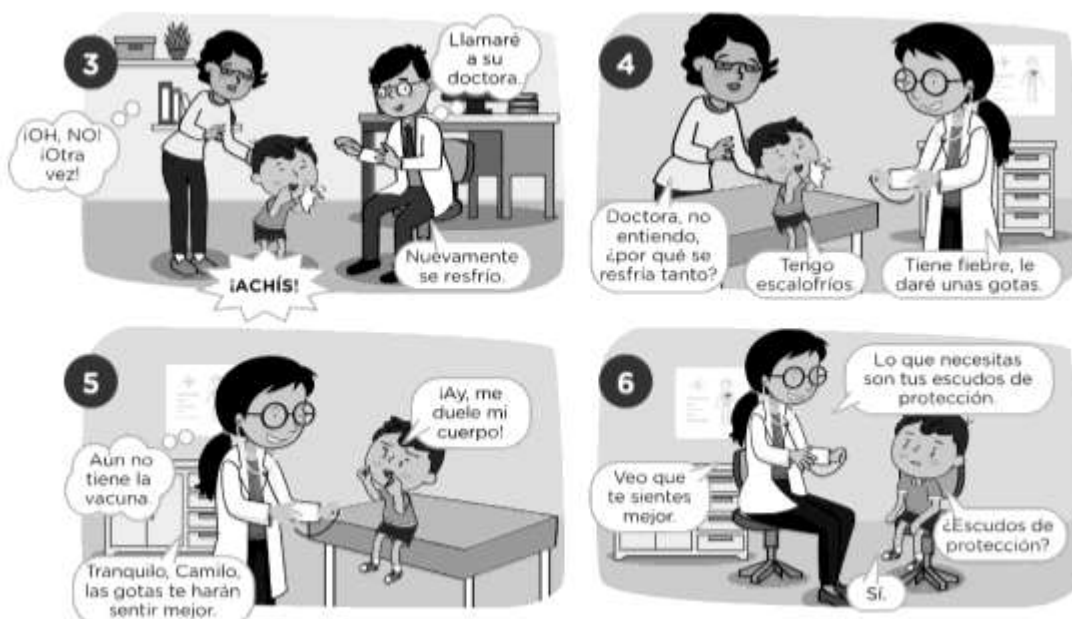



Las vacunas son sustancias que actúan como “escudos protectores”. Cuando una niña o un niño las recibe, su organismo queda protegido de las enfermedades infecciosas, es decir, de aquellas que son producidas por un germen. Las vacunas nos permiten crecer y desarrollarnos saludablemente.

- Luego de leer los dos textos, **respondo**, con la ayuda de un familiar, las siguientes preguntas:
 - ¿Por qué Camilo se enfermaba mucho?
 - ¿En qué me benefician las vacunas? ¿Por qué se les llama “escudos de protección”?
 - ¿Qué puedo hacer para que más personas conozcan sobre la importancia de las vacunas?



Difundiré información sobre el valor de las vacunas a través de un afiche.



Reflexiono sobre mi aprendizaje

- **Comento** con mis familiares lo que aprendí sobre la importancia de las vacunas y respondo: ¿cómo podría difundir que las vacunas son importantes?
- **Marco** con un aspa (X) el lugar donde me ubico en relación con lo aprendido.

	Lo logré.	Estoy en proceso	Necesito apoyo.
Ubiqué información en el texto escrito.			
Comenté con mis familiares sobre la importancia de las vacunas.			

ACTIVIDAD 2**¿Qué son las vacunas y para qué nos sirven?**

En esta actividad encontrarás información sobre las vacunas que te serán de mucha utilidad cuando elabores tu afiche.

**¡Empecemos!**

¿Alguna vez me enfermé o vi enfermo a algún familiar cercano? ¿La enfermedad que tuvo se pudo prevenir con las vacunas? ¿Qué son las vacunas? ¿Para qué sirven?

- **Escribo** en mi cuaderno mis respuestas iniciales o hipótesis.
- Con la ayuda de un familiar, **leo** la meta de hoy:

Descubrir qué son las vacunas y comprender para qué sirven.

**Manos a la obra**

- **Leo** el siguiente texto con la ayuda de un familiar:

Las vacunas, nuestro “escudo de protección”

En el ambiente hay una gran cantidad de gérmenes, como virus, bacterias y hongos. Cuando los gérmenes entran en nuestro cuerpo, nos enfermamos. Algunas enfermedades como el sarampión, la influenza, la gripe, la tuberculosis y las paperas se contagian, es decir, pasan de una persona a otra. Por eso, debemos protegernos contra esas enfermedades y una forma de hacerlo es a través de las vacunas.

Las vacunas son sustancias preparadas que actúan como “escudos protectores”. Cuando se aplican a una niña sana o a un niño sano, tienen la finalidad de protegerla o protegerlo contra una enfermedad infecciosa, es decir, producida por un germen. Las vacunas nos permiten crecer y desarrollarnos saludablemente.

Son más de 20 vacunas las que deben recibir las niñas y los niños, antes de los 5 años. Algunas de las enfermedades que se previenen con las vacunas son las siguientes:



ENFERMEDAD	VACUNA	EDAD / DOSIS	DESCRIPCIÓN
Tuberculosis	BCG	Recién nacido	Enfermedad producida por una bacteria . Afecta los pulmones y, en las niñas y niños, el cerebro. Síntomas: debilidad, tos, pérdida de peso.
Influenza	Influenza para niños y niñas	6 meses Primera dosis 7 meses Segunda dosis	Enfermedad producida por un virus . Afecta la nariz, la garganta, los bronquios y, en algunos casos, los pulmones. La enfermedad puede ser leve o grave.
Sarampión	SPR (sarampión, papera y rubeola)	1 año Primera dosis 1 año y 6 meses Segunda dosis	Enfermedad producida por un virus . Síntomas: sarpullido rojo en la piel, fiebre y malestar general. Es una enfermedad muy contagiosa.
Dengue	Dengvaxi	Desde los 9 a 45 años	Enfermedad viral , de carácter endémico-epidémico, transmitida por mosquitos del género <i>Aedes</i> , principalmente por <i>Aedes aegypti</i> ,

Fuentes:

Guzmán, M., García, G. y Kourí, G. (2006). El dengue hemorrágico: prioridades de investigación. *Revista Panamericana Salud Pública*, 19(3), 204-215. Recuperado de <https://bit.ly/2KyvU7N> el 27 de agosto de 2020.

Ministerio de Salud del Perú. (2020). Esquema de vacunación en niños y niñas menores de 5 años [Esquema]. Recuperado de <https://bit.ly/3hPndBO> el 27 de agosto de 2020.

Ministerio de Salud del Perú. (s. f.). Vacuna segura. Recuperado de Plataforma digital única del Estado Peruano: <https://bit.ly/3bg2fti> el 27 de agosto de 2020.

- Respondo nuevamente estas preguntas que se plantearon al inicio de la actividad.
 - ¿La enfermedad que tuvo mi familiar se pudo prevenir con las vacunas?
 - ¿Qué son las vacunas? ¿Para qué sirven?
- Ahora comparo, con ayuda de un familiar, mis últimas respuestas con las hipótesis o respuestas iniciales que di al comenzar la actividad.
- Si hay necesidad, reformulo mis respuestas.
- **Elaboro y completo**, en mi cuaderno o en una hoja de reúso, el esquema que se presenta a continuación:

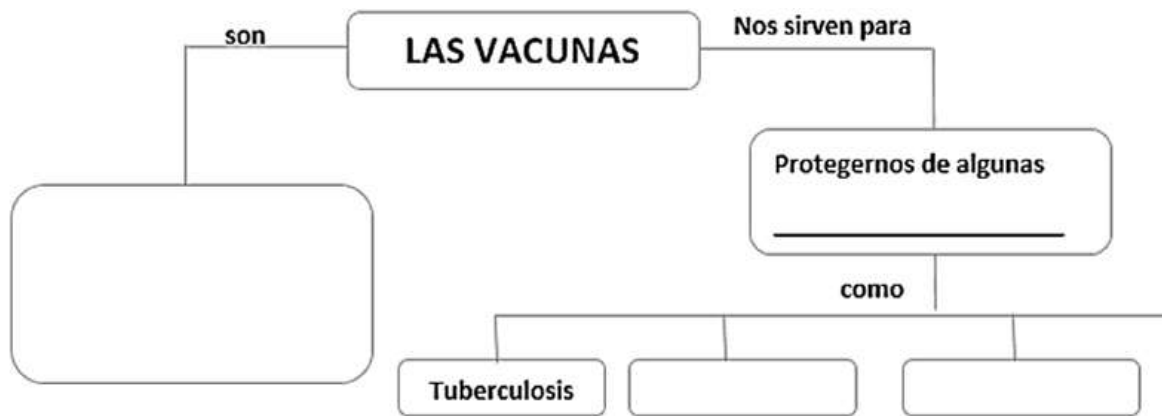

- **Respondo** las siguientes preguntas en mi cuaderno o en hojas de reúso:
 - ¿Qué son las vacunas?
 - ¿Hay vacunas para todas las enfermedades?
 - ¿Qué tendrán en común enfermedades como la influenza, el sarampión y la tuberculosis?



Reflexiono sobre mi aprendizaje

- **Dialogo** con mi familia y les cuento **qué aprendí** y **cómo lo aprendí**.
- **Marco** con un aspa (X) el lugar donde me ubico en relación con lo aprendido.

	Lo logré.	Estoy en proceso	Necesito apoyo.
Descubrí que son las vacunas.			
Comprendí para qué nos sirven las vacunas.			

ACTIVIDAD 3

Leemos sobre las vacunas y sus beneficios



¡Empecemos!

En esta oportunidad leeré una infografía. En ella encontraré información sobre las vacunas y sus beneficios. Podré usar esta información al escribir mi texto.

- Con ayuda de un familiar, **leo** la meta.

Identificar información sobre las vacunas y sus beneficios para elaborar un afiche.

- **Converso** con un familiar sobre las vacunas.



Manos a la obra

- **Observo** el texto “Las vacunas” y **respondo** las siguientes preguntas:
 - ¿Qué es lo que más me llama la atención? ¿Por qué?
- Con ayuda de un familiar, **leo** el siguiente texto:

LAS VACUNAS

Son sustancias que protegen nuestro cuerpo contra las enfermedades infectocontagiosas producidas por gérmenes como virus y bacterias. Las vacunas cuidan la salud.

Virus

Vacuna

FORMAS DE APLICACIÓN:
Se aplican por vía intramuscular y en algunos casos por vía oral.

BENEFICIOS:
Las vacunas son beneficiosas para la salud. Actúan como **escudos protectores** contra las enfermedades infectocontagiosas.

- ① Preparan el cuerpo para defenderse.
- ② Ayudan a prevenir las enfermedades.
- ③ Eliminan enfermedades.
- ④ Evitan y reducen la cantidad de muertes.

Las vacunas se aplican en diferentes etapas de la vida.

La mayoría de las vacunas se aplica a niñas y niños desde que están recién nacidos hasta antes que cumplan los 5 años.

Fuente:
Extraído de Ministerio de Educación. (2020). *Cuidando nuestra salud, cuidamos a nuestra familia* [guía de actividades de segundo grado de primaria, semana 25, día 4-1]. Recuperado de <https://bit.ly/333RLuff> el 22 de noviembre de 2020.

- **Converso** con un familiar a partir de las siguientes preguntas:
 - ¿Por qué se denominan a las vacunas “escudos protectores”?
 - ¿Cuáles son sus principales beneficios?
 - ¿Cuáles serían las consecuencias de no recibir las vacunas básicas?



Reflexiono sobre mi aprendizaje

- Dialogo con mi familia y les digo lo **que aprendí** y **cómo lo aprendí**.
- Con el apoyo de un familiar, **escribo** una marca (X) o **señalo** con mi dedo el lugar donde me ubico.

	Lo logré.	Estoy en proceso	Necesito apoyo.
Identifiqué información sobre las vacunas.			
Mencioné los beneficios de las vacunas.			

ACTIVIDAD 4**Contamos y representamos números****¡Empecemos!**

En esta actividad representarás, con material concreto, la cantidad de vacunas que se puede usar en una campaña de vacunación realizada en un centro de salud.

- Con la ayuda de un familiar, **leo** la meta de hoy:

Contar y representar cantidades en colecciones de objetos.

- Con el apoyo de un familiar, **leo** el problema:
El personal del puesto de salud de San Marcos, en Cajamarca, ha recibido una donación de vacunas para la campaña contra el sarampión y la influenza. Ellos necesitan saber lo siguiente: **¿cuántas vacunas para el sarampión y la influenza se recibieron?**
- **Observo** las imágenes de las cantidades de vacunas recibidas:

**Manos a la obra**

- Con la ayuda a un familiar, **leo** y **respondo** las siguientes preguntas:
 - ¿Qué recibió el personal del puesto de salud de San Marcos?
 - ¿Cuántas vacunas para el sarampión y cuántas para la influenza recibieron?
 - ¿Qué me pide el problema?
- **Pienso** en un material que esté a mi alcance y que me permita contar la cantidad de vacunas que se muestran en las imágenes del problema. Pueden ser tapas de botellas, botones, canicas, piedritas u otro material.
- Daniel, estudiante de segundo grado, motivado por resolver el problema, usó canicas e hizo la siguiente representación de las vacunas para el sarampión.

Vacunas contra el sarampión

uno dos tres cuatro y así, sucesivamente, contó cada canica.

- Daniel contó _____ canicas en total.
- Ahora dibujo y escribo, con números, la cantidad de canicas que representan las vacunas para el sarampión.

1 2 3 ... 10 ...

- Ya sé cuántas vacunas para el sarampión recibió el personal de San Marcos. Recibió 15 vacunas.
- Ahora, debo averiguar cuántas vacunas recibieron para la influenza.
- **Observo** nuevamente la imagen de las vacunas y **cuento** la cantidad que hay para la influenza.
- **Represento** la cantidad de vacunas para la influenza con tapas, palitos, piedritas o cualquier otro material que tenga para contar.
- **Uso** mi cuaderno o una hoja de reúso para dibujar lo que he representado.
- **Escribo**, con números, la cantidad de vacunas para la influenza _____
- Finalmente, **completo** los siguientes enunciados:
 - Total de vacunas para el sarampión _____
 - Total de vacunas para la influenza _____



Reflexiono sobre mi aprendizaje

- **Dialogo** con mi familia y comento qué parte me resultó más difícil.
- **Marco** con un aspa (X) el lugar donde me ubico en relación con lo aprendido.

	Lo logré.	Estoy en proceso	Necesito apoyo.
Usé material concreto para representar cantidades			
Representé cantidades en colecciones de objetos			

ACTIVIDAD 5**Contamos y formamos grupos de 10****¡Empecemos!**

Continúo con mi aventura de aprendizaje sobre el valor de las vacunas para el cuidado de la salud. Hoy representaré algunas cantidades, a partir de la organización de las cantidades de vacunas en un centro de salud.

- Con ayuda de un familiar, **leo** la meta de hoy:

Representar la cantidad de vacunas formando grupos de diez unidades.

- Con el apoyo de un familiar, **leo** el siguiente problema:
El jefe del puesto de salud de la Esperanza recibió una cantidad de vacunas que usará en la próxima campaña de vacunación. Él quiere organizar todas estas vacunas en cajitas de diez unidades, como se muestra en la imagen.



¿Cuántas cajitas utilizará para organizar todas las vacunas?

**Manos a la obra**

- **Dialogo** con un familiar y **respondo** las siguientes preguntas:
 - ¿Qué quiere hacer el jefe del puesto de salud de la Esperanza?
 - ¿Cuántas vacunas debe organizar en cada cajita?
 - ¿Qué me pide el problema?
- Luego de dialogar, **pienso** en el material que utilizaré para representar la cantidad de vacunas que se muestra en la imagen. Pueden ser tapas de botellas, botones, piedritas, palitos, *taps* u otro material.
- **Observo** cómo Ana usó chapas e hizo la siguiente representación:

Usó chapas de botellas  para representar vacunas.



- **Observo**, ahora, cómo Ana organizó las chapas en su representación:

Así las organizó:

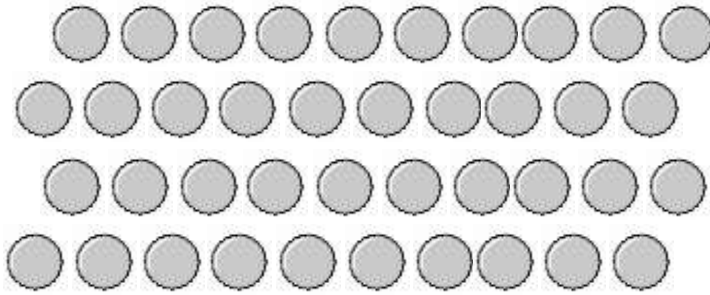

- Luego de organizar las chapas, Ana usó hilo de lana y formó grupos de 10 chapas.

Así las agrupó:

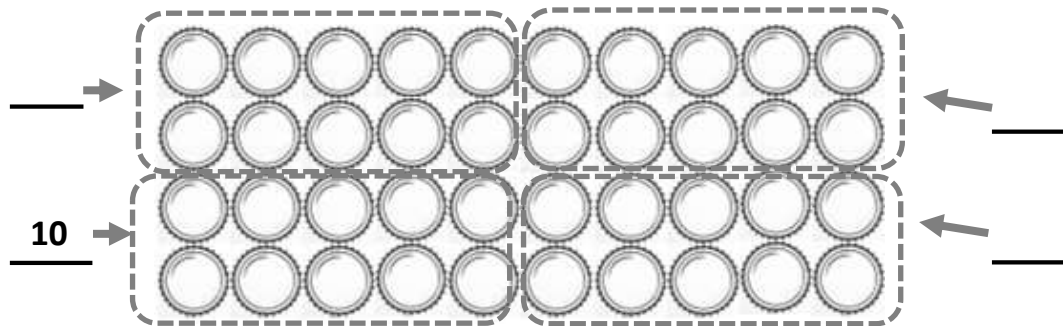

- **Completo** los siguientes enunciados:
 - ¿Cuántas cajitas se usarán para organizar todas las vacunas?

 - ¿Cuántas unidades hay en cada cajita? _____
 - Cuando agrupo de diez en diez, obtengo _____

¡Recuerdo! Un grupo de 10 unidades se llama decena.

- Ahora, el jefe del puesto de salud de la Esperanza ha recibido 65 vacunas para una próxima campaña de vacunación. Si yo quiero organizar estas vacunas en cajitas de 10 unidades, **¿cuántas cajitas usaré?**
- **Recuerdo** que, en cada cajita, solo entran 10 vacunas.
- **Represento** las 65 vacunas con tapas, palitos, piedritas o cualquier otro material que tenga para contar.
- **Uso** mi cuaderno o una hoja de reuso para dibujar lo que he representado.
- **Escribo**, con números, la cantidad de cajas que usé _____
- **Completo** los siguientes enunciados:
 - Cantidad de cajitas usadas _____
 - En cada cajita hay _____
 - Quedaron _____ sueltas.



Reflexiono sobre mi aprendizaje

- **Dialogo** con mi familia y respondo: ¿fue fácil contar las decenas? ¿Cómo me ayudaron los materiales en la formación de las decenas?
- **Marco** con un aspa (X) el lugar donde me ubico en relación con lo aprendido.

	Lo logré.	Estoy en proceso.	Necesito apoyo.
Agrupé objetos en grupos de diez unidades.			
Representé la decena como grupos de diez unidades.			

ACTIVIDAD 6

Formamos y organizamos decenas



¡Empecemos!

Las vacunas permiten que cuidemos nuestra salud. Hoy seguiré conociendo más sobre algunas cantidades de vacunas, formando grupos y representándolos mediante las decenas.

- Con ayuda de un familiar, **leo** la meta de hoy:

Formar grupos de 10 unidades y los representamos como decenas.

- **Pido** el apoyo de un familiar para leer el problema y resolverlo.

El personal del puesto de salud de Cayumba, de Tingo María, cuenta con una cantidad de vacunas para prevenir la fiebre amarilla, en las personas que viajan a la selva.

La imagen muestra cuál

es la cantidad de vacunas con las que cuenta el personal de salud. Para una mayor seguridad, estas vacunas se deben ordenar en cajitas de 10 unidades.

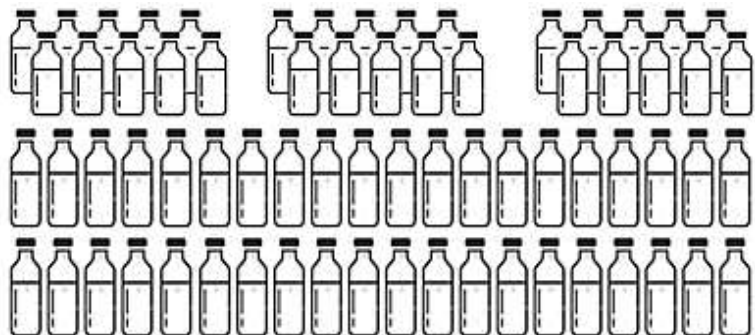

¿Cuántos grupos de diez unidades se formarán con todas las vacunas?



Manos a la obra

- **Dialogo** con un familiar, a partir de las siguientes preguntas, y **respondo**:
 - ¿Qué se quiere prevenir con las vacunas?
 - ¿Quiénes serán vacunados?
 - ¿Cómo deben estar ordenadas las vacunas?
 - ¿Qué me pide el problema?
- **Pienso** en algún material que me ayude a resolver el problema.
- Ahora, con los conocimientos logrados en las actividades anteriores, **resuelvo** el problema.
- **Uso** materiales, como chapitas, botones, canicas, palitos, etc., y represento la cantidad vacunas.
- En mi cuaderno u hoja de reúso, **dibujo** los grupos que formé con la cantidad de vacunas que recibió el personal de salud del distrito de Cayumba.
- Ahora, **reviso** lo que logré hacer:
 - Una caja contiene 10 unidades de vacunas exactamente.

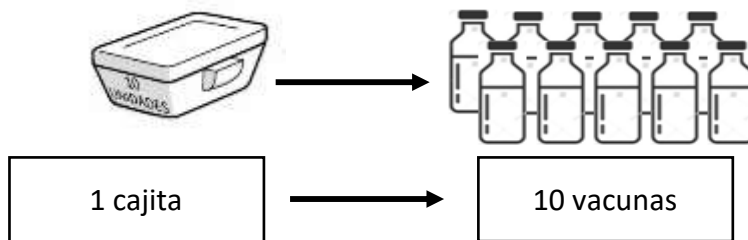

- **Completo**:

	10 unidades	1 decena
	20 unidades	___ decenas
	___ unidades	___ decenas
	___ unidades	___ decenas
	___ unidades	___ decenas
	___ unidades	___ decenas

- ¿Están todas las vacunas? _____ ¿Faltan o sobran cajitas? _____
- ¿Cuántas faltan? _____ ¿Cuántas sobran? _____
- En total se tienen _____ unidades de vacunas y se pueden ordenar en _____ cajas y quedan _____ sueltas.

- **Recuerdo:** un grupo de 10 unidades forma una decena. Entonces puedo decir que 7 cajitas representan 7 decenas, las cuales equivalen a 70 unidades.

7 decenas = 70 unidades



Reflexiono sobre mi aprendizaje

- Dialogo con mi familia y les cuento qué fue lo más fácil de hacer y qué me pareció más difícil. También les explico el porqué.
- **Marco** con un aspa (X) el lugar donde me ubico en relación con lo aprendido.

	Lo logré.	¡Estoy en proceso!	Necesito apoyo.
Usé tapitas, piedritas u otro material para formar grupos de 10 unidades.			
Representé decenas formando grupos de 10 unidades.			

ACTIVIDAD 7

Leemos para saber cómo es un afiche



¡Empecemos!

Hoy conoceré más sobre los afiches y también obtendré información sobre las vacunas, las cuales me ayudarán a cuidar mi salud.

- Con ayuda de un familiar, **leo** la meta de hoy:

Leer un afiche para saber de qué trata y conocer cómo es.



La mamá de Miguel salió a comprar y leyó un afiche sobre una campaña de vacunación en el distrito de Pajarillo.

Manos a la obra

- **Leo** el texto y respondo las siguientes preguntas:
 - ¿Has visto o leído anteriormente un texto como este?
 - ¿Quiénes están en la imagen?
 - ¿Para qué se habrá escrito este texto?
 - ¿A qué se referirá con “Escudos protectores”?
 - ¿Acerca de qué tratará este texto?
 - ¿Para qué se habrá escrito este texto?



- Vuelvo a leer el texto, **verifico** si mis respuestas iniciales, guardan relación con la información que presenta.
- Ahora me fijo en los globos que están junto al afiche y **respondo**:
 - ¿Qué muestra la imagen?
 - ¿Qué dice en cada globo que aparece en al afiche? ¿Qué están señalando?
 - ¿Cómo está organizado este afiche?
 - ¿Por qué las letras serán de diferentes tamaños?
 - ¿Por qué las personas tendrán un escudo? ¿Se relaciona con la información del texto?
 - ¿Cuál es la frase o eslogan? ¿Qué idea se quiere transmitir con esta frase o eslogan?
- Luego de analizar el afiche y reconocer cada una de sus partes, **converso** con un familiar y **sigo** respondiendo las siguientes preguntas:
 - ¿Qué muestra la imagen?
 - ¿Con qué propósito creo que se escribió?
 - ¿Por qué las personas tendrán un escudo?, ¿Se relaciona con la información del texto?
 - ¿Qué dicen las frases?, ¿Qué ideas se transmiten con estas frases?
 - ¿Qué dice en cada globo junto al afiche?, ¿Qué está señalando?
 - ¿Cómo está organizado este afiche?

- ¿Por qué serán diferentes tamaños y colores?
 - ¿Qué información nos presenta el afiche? ¿Qué dice de las vacunas?
 - ¿De qué trata el afiche?
 - ¿Cómo leí el afiche? ¿He leído de la misma forma como leí el afiche?
 - ¿Será importante la información que presenta el afiche? ¿Por qué?
- **Registro** las respuestas en mi cuaderno u hoja de reúso.

Sabías que...

Un afiche es un texto impreso, casi siempre de gran tamaño, que se usa con fines informativos o de propaganda y que se coloca en lugares públicos para atraer la atención de las personas. Este texto se elabora para convencer a las personas de que compren un producto, contraten un servicio, asistan a un evento, etc.

**Reflexiono sobre mi aprendizaje**

- **Dialogo** con mi familia y comento: ¿cómo podré elaborar un afiche para difundir la importancia de las vacunas? ¿Qué debo tener en cuenta para elaborarlo?
- **Marco** con un aspa (X) el lugar donde me ubico en relación con lo aprendido.

	Lo logré.	Estoy en proceso.	Necesito apoyo.
Expresé mis ideas sobre el afiche, antes de leerlo.			
Ubiqué información en las partes del afiche.			
Explicué de qué trata el afiche y para qué fue escrito.			

ACTIVIDAD 8

Escribimos un afiche



¡Empecemos!

Llegué al momento final de mi experiencia de aprendizaje. Hoy elaboraré un afiche para difundir información sobre los beneficios de las vacunas.

- **Leo** la meta de hoy. Si necesito ayuda, pido a un familiar que lo lea para mí.

Escribir un afiche para difundir cuán beneficiosas son las vacunas para mantener una buena salud.



Manos a la obra

- **Recuerdo** la actividad anterior y **respondo**, en forma oral, las siguientes preguntas:
 - ¿Con qué propósito se escribe un afiche?
 - ¿Qué partes tiene un afiche?
 - ¿Cómo se presentan las frases y los dibujos?

- Ahora escribiré mi afiche para difundir los beneficios de las vacunas para mantener una buena salud.

Recuerdo que un afiche...

- comunica un mensaje, es llamativo
- utiliza imágenes y diferentes tipos de letra.

- **Planifico** mi escritura con la ayuda de un familiar. **Escribo** las respuestas a las preguntas en mi cuaderno u hojas de reúso.

¿Qué voy a escribir?	¿Para qué voy a escribir?	¿Quiénes lo leerán?

- Con ayuda de un familiar, **organizo** mis primeras ideas en mi cuaderno u hoja de reúso.
- **Pienso** y **escribo** ideas que me permitan dar a conocer a mis familiares cuáles son los beneficios de las vacunas para mantener una buena salud.
- Puedo ayudarme con las siguientes pautas:

Dibujo o pego una imagen que ayude a entender lo que quiero comunicar.	1
Escribo una frase o eslogan que exprese los beneficios de las vacunas para una buena salud.	2
Escribo otra información que complemente la frase.	3

- **Elaboro** un diseño (borrador), en mi cuaderno u hoja de reúso, para organizar y ubicar la información que he planificado colocar en mi afiche. Puedo usar esta propuesta u otra que yo decida.

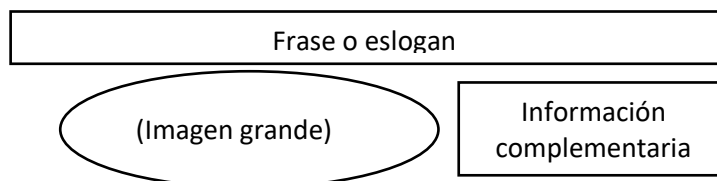

- **Escribo** la primera versión de mi afiche, en mi cuaderno u hoja de reúso, usando las ideas que planifiqué. Considero los colores y el tamaño de las letras que voy a utilizar para que mi afiche sea llamativo.
- Después de escribir mi afiche, reviso la primera versión de mi texto con ayuda de un familiar. **Uso** la siguiente ficha:

Ficha de evaluación de mi afiche	Lo logré.	Aún me falta Lograrlo.
¿Usé una imagen para que el mensaje de mi afiche se entienda con facilidad?		
¿La frase o el eslogan es breve y presenta una idea para dar a conocer los beneficios de las vacunas para mantener una buena salud?		
¿Brindé información complementaria?		

- Si falta algo o no se entiende alguna parte del afiche, es hora de mejorarlo.
- **Escribo** la versión final de mi afiche en una hoja grande o cartulina. Recuerdo considerar lo que debo mejorar.

¡Listo! Ya tengo mi afiche. ¡Lo logré! ¡Bravo!

- Con ayuda de un familiar, comparto mi afiche con las personas que lo leerán, mediante una foto u otro medio con el que cuento. Publico el afiche en una parte visible de mi casa.

Reflexiono sobre mi aprendizaje



- **Converso** con mi familia acerca de lo significó para mí conocer sobre las vacunas, les cuento qué aprendí y cómo lo aprendí.
- **Con el apoyo de un familiar, escribo una marca (X) en el lugar donde me ubico.**

	Lo logré.	Estoy en proceso	Necesito apoyo.
Escribí un afiche para difundir los beneficios de las vacunas para mantener una buena salud.			
Planifiqué mi escritura considerando para qué y para quiénes escribir.			
Revisé y mejoré mi escritura para que se entienda el mensaje que quise comunicar.			

2.º grado

EXPERIENCIA
DE APRENDIZAJE **4**

APRENDO
□ ○ ◆ ▲ en casa

MINISTERIO DE EDUCACIÓN



4. Disfrutamos y conservamos nuestra biodiversidad

2.º grado

Las plantas brindan diversos beneficios para la salud y el ambiente. Es importante conocer sobre ellas y los cuidados que necesitan, porque sin ellas la vida en la Tierra no sería posible.

EL RETO SERÁ:

¿Cómo nos ayudan las plantas en nuestra salud y cómo debemos cuidarlas?

¿QUÉ APRENDERÉ?

Aprenderé sobre el cuidado de las plantas y los beneficios que nos brindan para nuestra salud.

¿QUÉ REALIZARÉ PARA LOGRARLO?

Para lograrlo, realizaré las siguientes acciones:

- Identificar el ciclo de vida de las plantas y explicar por qué son seres vivos.
- Establecer relaciones entre cantidades que aumentan o disminuyen.
- Deducir información sobre los beneficios de las plantas.
- Identificar que las cantidades sufren cambios cuando se aumenta o disminuye.
- Proponer acciones para cuidar las plantas.
- Explicar de qué trata el texto al leer una infografía sobre las plantas.
- Relacionar la acción de quitar con la operación de la sustracción.
- Escribir un listado de acciones para el cuidado de las plantas.

¿CUÁL ES EL PRODUCTO?

Escribir un listado de acciones para el cuidado de las plantas en nuestra familia.

¡Te invitamos a desarrollar las siguientes actividades!

ACTIVIDAD 1**¿Las plantas tienen vida?****¡Empecemos!**

Hoy iniciaré una nueva aventura: investigaré si las plantas tienen vida y qué debemos hacer para cuidarlas.

- Con ayuda de un familiar, **leo** la meta de hoy:

Identificar el ciclo de vida de las plantas y explicar por qué son seres vivos para compartirlo en familia.

- **Pido** apoyo a un familiar para que me acompañe en el desarrollo de toda la actividad.

**Manos a la obra**

- **Observo** las imágenes y **escucho** con atención la lectura que mi familiar hará del siguiente texto:

María tiene dos maceteros: uno con crisantemos y otro con margaritas. Durante dos semanas, se olvidó de regar las margaritas y, cuando se dio cuenta, ya estaban marchitas.

Las margaritas parecen no tener vida, pues se han marchitado.

**Crisantemos****Margaritas**

- **Respondo** las siguientes preguntas: ¿Qué pasó con las margaritas? ¿Qué ocurrió con las margaritas a diferencia de los crisantemos? ¿Las plantas tienen vida?, ¿por qué?
- **Escribo** en mi cuaderno u hoja de reúso mis primeras respuestas o hipótesis.
- **Leo** el siguiente texto:



Cuando una semilla cae sobre tierra fértil o la sembramos. Luego llueve o la regamos, empieza a germinar y así **nace** una nueva planta.



De la semilla, brotan las raíces y las primeras guías.



Luego, crece el tallo y brotan las primeras hojas, recibe la luz del Sol, absorbe el agua y el aire del ambiente para fabricar su alimento. **Crece** y se desarrolla.



Después de algún tiempo, le salen flores y frutos, de los que surgen las semillas con las que se **reproduce**. Se inicia así un nuevo ciclo de vida.



Pasado un tiempo, las plantas pueden **morir**. Los girasoles, por ejemplo, pueden vivir 6 meses aproximadamente; mientras que los pinos viven un promedio de 200 años.

Sabías que...

Las plantas son seres vivos que cumplen un ciclo de vida: **nacen, crecen, se reproducen y mueren.**

- **Relaciono**, con base en la lectura del texto, el ciclo de vida de las plantas.
- **Completo y dibujo** las fases del ciclo de vida de las plantas.

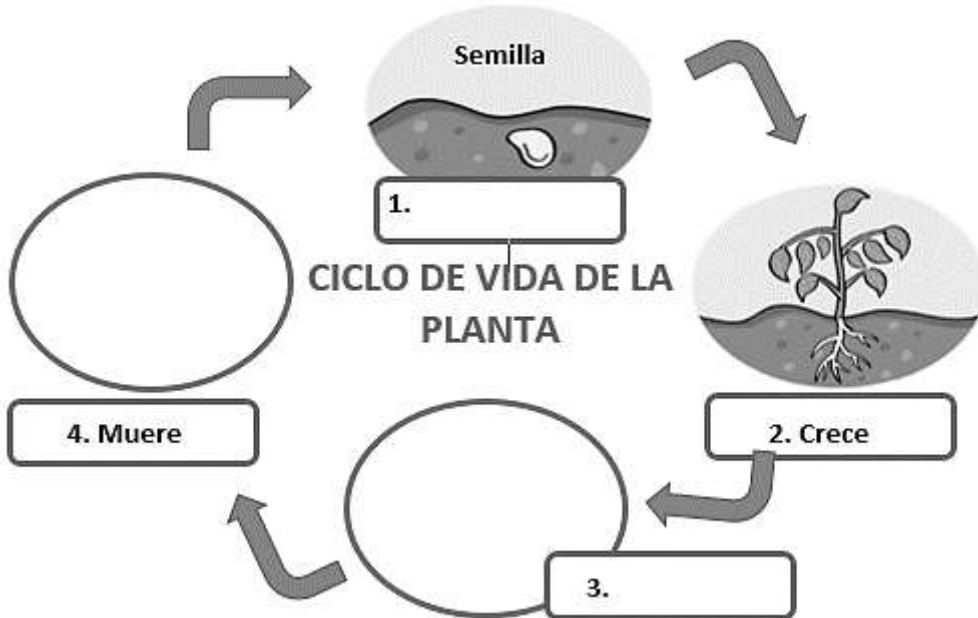

- **Reviso** mis respuestas iniciales con base en la información leída y **respondo**:
 - ¿Qué ocurrió con las margaritas a diferencia de los crisantemos?
 - ¿Las plantas tienen vida?, ¿por qué?
 - ¿Cómo podemos cuidar las plantas? Escribo una lista de acciones.

Reflexiono sobre lo que aprendí



- **Comparto** con mi familia y **respondo**:
 - ¿Qué parte de la actividad fue la más fácil y cuál fue la más difícil?
- Con ayuda de un familiar, **escribo** una marca (X) o **señalo** con mi dedo el lugar donde me ubico.

	Lo logré.	Estoy en proceso.	Necesito apoyo.
Identifiqué el ciclo de vida de la planta.			
Explicué por qué las plantas son seres vivos.			

ACTIVIDAD 2**Sembramos plantas y las trasplantamos****¡Empecemos!**

En la actividad anterior, logré explicar por qué las plantas son seres vivos y tienen un ciclo de vida. Ahora, resolveré problemas aumentando y quitando plantas, con lo cual podré encontrar información para elaborar el listado de acciones.

- Con ayuda de un familiar, **leo** la meta de hoy:

Representar la cantidad de plantas cuando aumentan o disminuyen, utilizando material concreto.

- **Pido** apoyo a un familiar para que me acompañe en el desarrollo de toda la actividad.

**Manos a la obra**

- **Leo** el siguiente problema:



Javier y sus amigos plantaron árboles en un parque de su localidad. La primera semana sembraron 12 arbolitos de pino; la segunda semana, 5 arbolitos más. Sin embargo, a fin de mes vieron que, de los arbolitos que habían sembrado, 8 fueron sacados para ser trasplantados en otro lugar.

¿Cuántos árboles de pino continúan en el parque de su localidad?

- **Dialogo** a partir de las siguientes preguntas:
 - ¿De qué trata el problema? Explico con mis propias palabras.
 - ¿Qué hicieron Javier y sus amigos en el parque de su localidad?
 - ¿Cuántos arbolitos de pino sembraron en la primera semana?
 - ¿Cuántos arbolitos de pino sembraron en la segunda semana?
 - ¿Qué sucedió a fin de mes?
 - ¿Qué puedo hacer para saber cuántos arbolitos quedaron sembrados en el parque de su localidad?
- Luego del diálogo, **pienso** en cómo puedo resolver el problema. Las siguientes preguntas pueden ayudarme:
 - ¿Qué ocurrirá, a fin de mes, con la cantidad inicial de arbolitos plantados?
 - ¿Esta cantidad aumentará o disminuirá?, ¿por qué?
 - ¿Cómo se puede representar el problema?

- **Represento** el problema usando botones u otros objetos.

La primera semana sembraron 12 arbolitos de pino; y la segunda semana, 5 arbolitos de pino más.

- ¿La cantidad de arbolitos sembrados aumenta o disminuye?
- ¿Cuántos arbolitos se sembraron hasta la segunda semana?
- ¿Cuántos se sembraron en total?

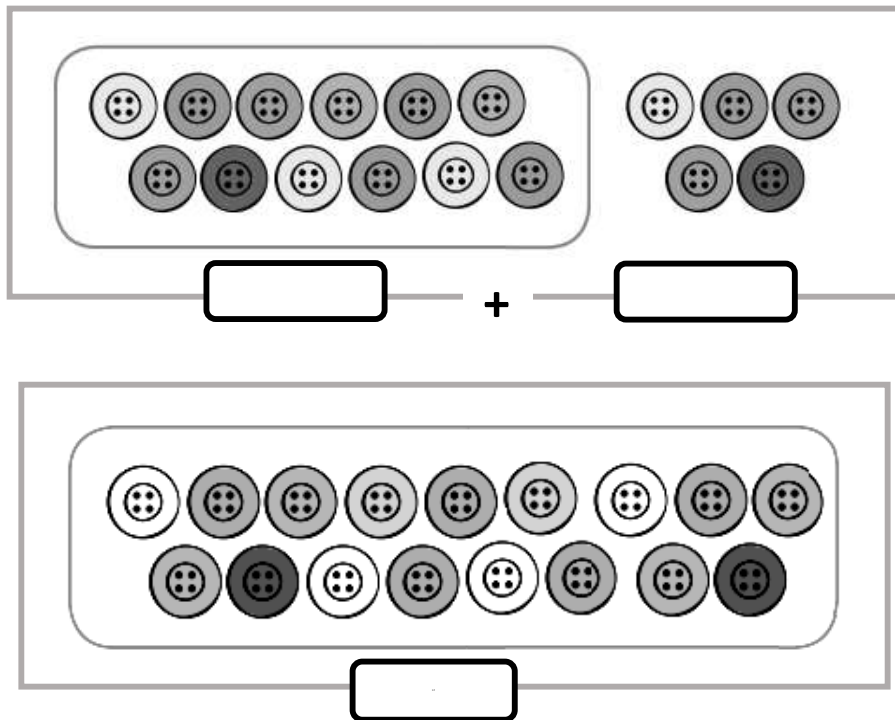

- A partir de las representaciones realizadas, **respondo** las siguientes preguntas:
 - ¿Cuántos arbolitos de pino había al inicio?
 - ¿Cuántos arbolitos de pino aumentaron después?
 - ¿Cuántos hay ahora?
 - Si del total de arbolitos que inicialmente se plantaron en el parque, 8 fueron sacados para trasplantarlos en otro lugar, ¿cómo podría representar la cantidad de arbolitos de pino trasplantados?
 - Si los arbolitos de pino fueron trasplantados en otro lugar, ¿la cantidad que tenía al inicio aumenta o disminuye?

- **Completo** en la imagen la representación de los arbolitos de pino que han sido trasplantados. Sigo utilizando la cruz para indicar que ya no están.

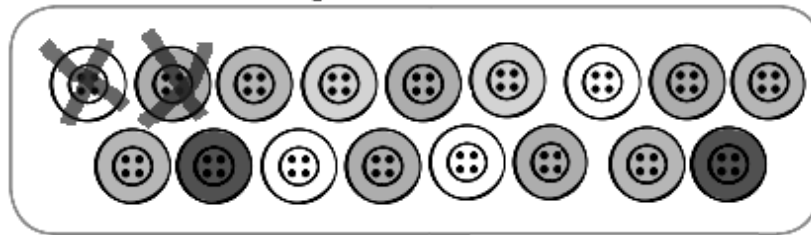

Por lo tanto, quedan _____ arbolitos de pino sembrados en el parque de su localidad.

- Ahora, **completo** y **escribo** con números las operaciones realizadas:

$$\begin{array}{r}
 \boxed{12} \\
 \boxed{}
 \end{array}
 +
 \begin{array}{r}
 \boxed{} \\
 \boxed{8}
 \end{array}
 =
 \begin{array}{r}
 \boxed{17} \\
 \boxed{9}
 \end{array}$$

- **Respondo** la pregunta:
 - A fin de mes, ¿cuántos arbolitos de pino quedan en el parque?

Quedan _____

Reflexiono sobre lo que aprendí:

- **Dialogo** con mi familia y **respondo**:
 - Cuando a una cantidad se agrega otra cantidad, ¿siempre aumenta?
 - ¿Cómo este aumento se relaciona con la adición?
- Con ayuda de un familiar, **escribo** una marca (X) o **señalo** con mi dedo el lugar donde me ubico.

	Lo logré.	Estoy en proceso.	Necesito apoyo.
Representé, utilizando material concreto, la cantidad que queda cuando se aumentan o quitan elementos a otra cantidad.			

ACTIVIDAD 3**Leemos sobre las plantas****¡Empecemos!**

Hoy voy a leer un texto sobre los beneficios de las plantas y su forma de vida, para luego compartirlo con mi familia a través de un listado de acciones.

- Con ayuda de un familiar, **leo** la meta de hoy:

Deducir información sobre los beneficios que nos brindan las plantas y encontrar el significado de las palabras de acuerdo al texto.

**Manos a la obra**

- Antes de leer, **observo** la imagen del texto y la **describo**. Me fijo, a continuación, en cómo está organizado el texto. Ahora, **pienso y respondo** las siguientes preguntas en mi cuaderno u hoja de reuso.
 - ¿De qué tratará el texto?
 - ¿Para qué habrá sido escrito?
- **Leo** en voz alta el texto. Si necesito ayuda, **pido** a un familiar que lo lea conmigo.

Las plantas son seres vivos

¿Sabías que tu vida depende de las plantas? Las plantas libran un gas llamado oxígeno, que necesitas para respirar. También nos proporcionan los alimentos que necesitamos para sobrevivir.

¿Tienes una planta en tu casa? ¿Alguna vez le has dado comida?

¡Claro que no! Pero seguro que sí la has regado. Las plantas no tienen que buscar su comida como los animales. Solo necesitan agua, sales minerales, luz y aire para fabricar su alimento.

Las plantas, al igual que los animales, son seres vivos, porque nacen, crecen, respiran, se alimentan y se reproducen. Las plantas son organismos **autótrofos**, porque son capaces de fabricar la comida que necesitan utilizando la energía del Sol. Las plantas son los únicos seres vivos que pueden producir su propio alimento.

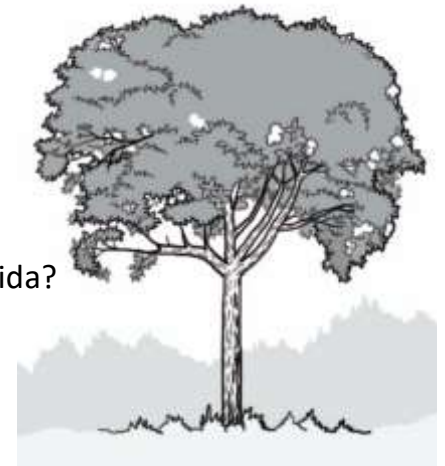

Extraído de Web del Docente. (s. f.). *Las plantas son seres vivos*. [Ficha de Ciencia y Ambiente para segundo grado]. <https://webdeldocente.com/ciencia-y-ambiente-segundo-grado/las-plantas-son-seres-vivos/>

- Luego de haber leído el texto, **pido** a un familiar que me lea las siguientes preguntas para poder responderlas en voz alta.
 - ¿Qué dice de las plantas? ¿Por qué son importantes?
 - ¿Qué necesitan para fabricar sus alimentos?
 - ¿De qué trata el texto?
- Según el texto, ¿qué significa la palabra “**autótrofos**”? Para responder esta pregunta, debo tener en cuenta las siguientes pautas:

Preguntas	Respuestas
Regreso al texto y ubico el párrafo y la oración donde se menciona la palabra “ autótrofos ”.	Las plantas son organismos autótrofos , porque son capaces de fabricar la comida que necesitan utilizando la energía del Sol.
Encuentro las pistas en la oración: me fijo qué está escrito antes y después de la palabra “ autótrofos ”. Busco más pistas en las oraciones más cercanas. Presto atención, por ejemplo, en el siguiente fragmento del texto: “porque son capaces de fabricar la comida que necesitan utilizando la energía del Sol”.	Las plantas son organismos autótrofos , porque son capaces de fabricar la comida que necesitan utilizando la energía del Sol.
Pienso en cómo se relacionan las pistas que hallé con la palabra “ autótrofos ”.	Las plantas son organismos autótrofos , porque son capaces de fabricar la comida que necesitan utilizando la energía del Sol .
¡Listo! Ahora, ya puedo señalar, según el texto, qué significa la palabra “ autótrofos ”.	a) Elaboran energía y su alimento. b) Elaboran su propio alimento. c) Elaboran su propia energía.

- **Pido** a un familiar que me lea la siguiente pregunta para poder responderla en voz alta.
 - A partir de lectura, ¿crees que es importante proteger a las plantas?
¿Por qué?
- **Converso** con mi familia acerca del cuidado que debemos tener con las plantas.



Reflexiono sobre lo que aprendí

- **Dialogo** con mi familia y les cuento **qué aprendí** y **cómo aprendí**.
- Con ayuda de un familiar, **escribo** una marca (X) o **señalo** con mi dedo el lugar donde me ubico.

	Lo logré.	Estoy en proceso.	Necesito apoyo.
Ubiqué información en el texto escrito.			
Dije de qué trataba el texto.			
Explicué el significado de la palabra “autótrofo”.			

ACTIVIDAD 4**¡Cuando quitamos, disminuyen las cantidades!****¡Empecemos!**

Hoy seguiré conociendo sobre la cantidad de plantas que se producen en los viveros y cómo su producción ayuda a conservar la biodiversidad, resolviendo problemas.

- Con ayuda de un familiar, **leo** las metas de hoy:
 - **Identificar que las cantidades sufren cambios cuando se aumenta o disminuye.**
 - **Relacionar la acción de quitar con la operación de la sustracción.**
- **Pido** ayuda a un familiar para que me acompañe en la lectura y el desarrollo de las actividades.
- Con la ayuda de un familiar, **leo** el siguiente problema:

Juan se dedica a la siembra y venta de plantas. Tenía 20 plantas y luego vendió 5. ¿Cuántas plantas le quedarán a Juan?

**Manos a la obra**

- **Respondo** las siguientes preguntas de manera oral:
 - ¿De qué trata el problema? Explico con mis palabras.
 - ¿Cuántas plantas tenía Juan? ¿Cuántas plantas vendió?
 - ¿Qué pasa cuando Juan vende las plantas: el número de estas aumenta o disminuye?, ¿por qué?
 - ¿Qué te piden que resuelvas en el problema?

- **Pienso:**

- ¿Qué puedo hacer para saber lo que ocurrirá con la cantidad inicial de plantas que tenía Juan?
- ¿Qué hago primero? ¿Qué hago después?
- ¿Qué materiales puedo usar para representar los datos del problema? Pueden ser chapitas, canicas, botones, piedritas u otro material.

- María, estudiante de segundo grado, usó chapas e hizo la siguiente representación.

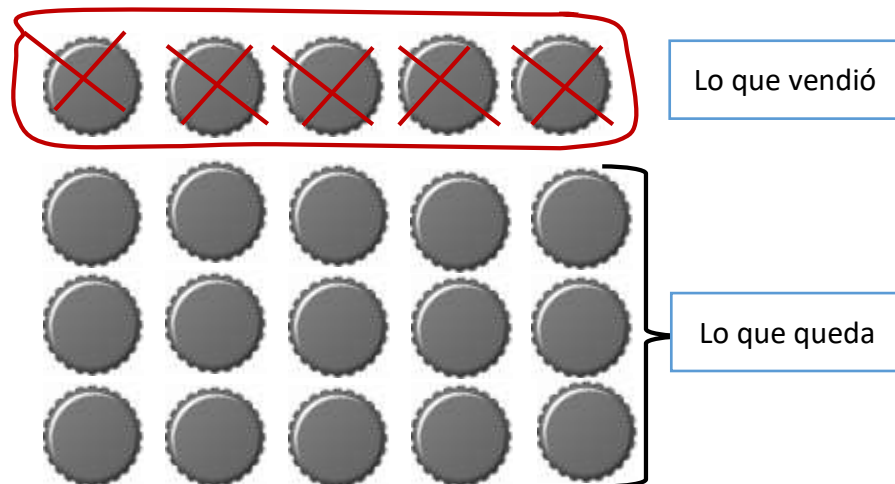

- A partir de las representaciones que hizo María, **respondo** las siguientes preguntas:

- ¿Qué pasó con la cantidad de plantas que Juan tenía al inicio?
- ¿Qué pasa cuando las plantas se venden: aumentan o disminuyen?, ¿por qué?
- Al final, ¿cuántas plantas quedan?
- ¿Qué operación puedo realizar para saber la respuesta? Así es, tengo que restar porque he quitado.
- ¿Cuántas plantas le quedan a Juan?

- Ahora, **completo** con números la operación realizada.

$$\boxed{20} - \boxed{} = \boxed{}$$

- Finalmente **digo**:

Al inicio, Juan tenía _____ plantas, luego vendió _____ plantas.
Ahora le quedan _____ plantas.



Reflexiono sobre lo que aprendí

- **Dialogo** con mi familia y **respondo**:
 - Cuando se vende, ¿se pierde o se gana?
 - En este caso, ¿las plantas aumentaron o disminuyeron?
- Con ayuda de un familiar, **escribo** una marca (X) o **señalo** con mi dedo el lugar donde me ubico.

	Lo logré.	Estoy en proceso.	Necesito apoyo.
Identifiqué que las cantidades disminuyen cuando les quito una determinada cantidad.			
Relacioné la acción de quitar elementos con la operación de la resta.			

ACTIVIDAD 5**Cuidando las plantas, cuidamos el ambiente****¡Empecemos!**

Hoy seguiré conociendo más sobre las plantas. Pondré mi atención en cómo cuidarlas.

- **Desarrollo** las siguientes actividades con apoyo de un familiar.
- **Respondo** las siguientes preguntas:
 - ¿Qué crees que ocurrió con las plantas?, ¿por qué?
 - ¿Cómo reacciona la niña al ver así a las plantas? Y tú, ¿cómo reaccionarías?
- **Leo** la meta de hoy:



Proponer acciones para cuidar las plantas, utilizando mis propias palabras y teniendo en cuenta la información del texto.

**Manos a la obra**

- **Leo y reconozco** por qué las plantas son importantes.
 - Los árboles y las plantas, a través de sus raíces, retienen las impurezas del agua.
 - Las plantas y los árboles nos proporcionan oxígeno para vivir y ayudan a purificar el ambiente.
 - Las raíces de los árboles y las plantas absorben la humedad del suelo e impiden la acumulación de agua, la que podría generar deslizamientos de tierra.
 - Los árboles refrescan el ambiente y nos dan sombra.
 - Además, nos dan alegría y embellecen nuestra comunidad con sus diversos colores y aromas.

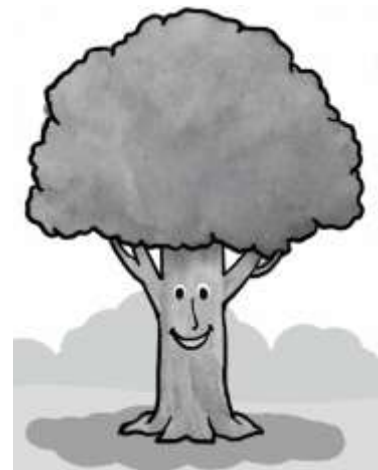

- Ahora, **explico** con mis propias palabras por qué las plantas son importantes.

- Luego de la lectura, **propongo** en el siguiente cuadro dos acciones para cuidar las plantas.
- **Recuerdo** que ya se propuso una: hacer un listado de acciones para cuidarlas.

Propón dos acciones más:
1. Hacer un listado de acciones para el cuidado de las plantas.
2.
3.

¿Cuál sería mi compromiso?



Reflexiono sobre lo que aprendí

- **Converso** con mi familia y les cuento lo que **aprendí** sobre el cuidado de las plantas.
- Con ayuda de un familiar, **escribo** una marca (X) o **señalo** con mi dedo el lugar donde me ubico.

	Lo logré.	Estoy en proceso.	Necesito apoyo.
Propuse dos acciones más para cuidar las plantas.			
Formulé mi compromiso para asumirlo en familia.			

ACTIVIDAD 6

Leemos una infografía sobre las plantas



¡Empecemos!

Hoy leeré más sobre las plantas para conocer cuáles son los beneficios que nos brindan.

- **Leo** las metas de hoy. Si necesito ayuda, le **pido** a un familiar que me apoye.

- Ubicar información en el texto escrito.
- Explicar de qué trata el texto.



Manos a la obra

- **Pido** que un familiar me acompañe en el desarrollo de toda la actividad.
- **Observo** el texto, **me fijo** en las imágenes y en cómo está organizado.
- **Pienso** y **respondo** las preguntas en mi cuaderno u hoja de reuso:
 - ¿Acerca de qué tratará este texto?
- **Leo** el texto:

LAS PLANTAS

¿Qué partes de las plantas se pueden comer?
Para vivir sanas o sanos y saludables, podemos consumir...

Primera sección

Son seres vivos de mucha utilidad. Brindan muchos beneficios; uno de los más importantes es purificar el aire que respiramos.



Oxígeno para vivir

Segunda sección

Hojas



Frutos



Tallos



Raíces



Semillas



Tercera sección

LAS FLORES
Muchas de ellas son comestibles. Mejoran el buen humor, transmiten vitalidad y energía. También se usan con otros fines.

Relajan y eliminan el estrés.

Son comestibles.

Se preparan infusiones.

Clavel



Alcachofa



Brócoli



Flor de calabacín



Manzanilla



Plantas curativas: calman el dolor de estómago y los cólicos, ayudan a digerir los alimentos.

Menta



Muña



Hierbabuena



Paico



Hinojo



Orégano



Fuente:

Extraído de Ministerio de Educación. (2020). *Leemos una infografía sobre las plantas* [Guía de actividades de segundo grado de primaria, semana 28, día 4]. https://aprendoencasa.pe/#/planes-educativos/modality_ebr.level_primaria.grade.2.speciality_0.sub-speciality_0/resources

- Luego de leer el texto, **respondo** estas preguntas:
 - ¿Qué dice el texto sobre las plantas?
 - ¿Qué dolores calman las plantas curativas?
 - ¿Cuáles son los beneficios de las plantas para la salud?
 - ¿Será importante proteger las plantas?, ¿por qué?
 - ¿Acerca de qué trató el texto?
- Ahora **me preparo** para responder, en mi cuaderno u hojas de reúso, la siguiente pregunta:
 - ¿De qué trató principalmente el texto?
- Para responder esta pregunta, **retorno** al texto y **tomo en cuenta** las siguientes sugerencias:
 - **Leo** cada sección de la infografía (texto e imágenes).
 - **Señalo** en cada sección (texto e imágenes) la información más importante.
 - **Analizo** e **identifico** la información que brindan las imágenes.
 - **Organizo** mis ideas en la siguiente tabla. Para ello, **respondo** la pregunta que aquí se presenta.

Secciones del texto	¿Qué es lo más importante que nos dice?
Primera sección	Las plantas son de mucha utilidad. Purifican el aire que respiramos.
Segunda sección	
Tercera sección	
Cuarta sección	

- **Vuelvo** al texto y lo **leo** las veces que necesito para aclarar mis dudas y responder:
 - ¿Qué es lo más importante que nos dice en cada sección?
- **Leo** e **integro** las respuestas que di en la tabla, **pienso** y **respondo**:
 - ¿Qué relación existe entre ellas?
- ¡Listo! Ya puedo responder la siguiente pregunta:
 - ¿De qué trató el texto?



Reflexiono sobre lo que aprendí

- **Converso** con mi familia y les cuento **qué aprendí** y **cómo aprendí**.
- **Señalo** el logro que me corresponde.

	Lo logré.	Estoy en proceso.	Necesito apoyo.
Ubiqué información en el texto escrito.			
Explicué de qué trata el texto.			

ACTIVIDAD 7**Venta de flores****¡Empecemos!**

Hoy seguiré resolviendo problemas que implican quitar cantidades, es decir, restar. Estos problemas están relacionados con la venta de plantas y flores, actividad que realizan algunas familias para conservar la biodiversidad.

- Con ayuda de un familiar, **leo** las metas de hoy:
 - **Identificar que las cantidades sufren cambios cuando se aumenta o disminuye.**
 - **Relacionar la acción de quitar con la operación de la sustracción.**
- **Pido** ayuda a un familiar que me acompañe en el desarrollo de las actividades.
- **Leo** el siguiente problema:

Jimena aprovecha su tiempo libre para ayudar a su mamá en la venta de flores y así generar ingresos para su familia. Ella tiene 23 rosas y 28 claveles: vende 8 rosas y su mamá atiende un pedido de 2 decenas de claveles.
¿Cuántas rosas y cuántos claveles le quedan ahora?

**Manos a la obra**

- **Respondo**, de manera oral, las siguientes preguntas:
 - ¿Qué venden Jimena y su mamá? ¿Qué flores logró vender Jimena?
 - ¿Cuántas rosas vendió? ¿Qué pedido atiende la mamá de Jimena?
 - ¿Qué me piden resolver en el problema?
 - En esta situación, ¿la cantidad de flores aumentará o disminuirá?
- Ahora, **pienso** en el material que me puede ayudar a resolver el problema: tapas, botones, piedritas o regletas de base 10.
- **Observo** cómo Raúl, usando chapitas, representó la solución al problema de la venta de las rosas.

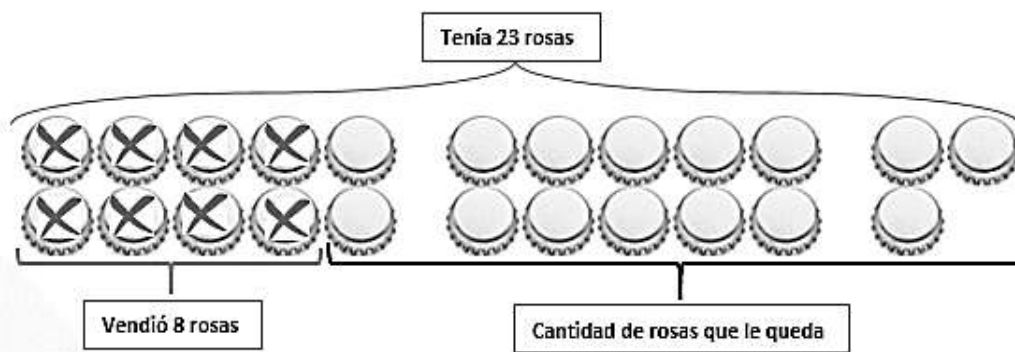

- A partir de la representación que hizo Raúl, **respondo** las siguientes preguntas:
 - ¿Qué pasó con la cantidad de rosas que Jimena tenía al inicio? ¿Aumentó o disminuyó?
 - ¿Por qué la cantidad de rosas disminuyó? ¿Cuántas rosas le quedan?
 - ¿Qué operación debe realizar Raúl: sumar o restar? ¡Así es! Tiene que restar, porque quita una cantidad a la cantidad inicial.

- Ahora, **escribo y completo** con números la operación realizada:

$$\boxed{23} - \boxed{8} = \boxed{}$$

- **Pongo** en práctica la estrategia que conozco y, en mi cuaderno u hojas de reuso, **resuelvo** el problema de los claveles.
- **Represento** los datos del problema con material concreto que tengo en casa (tapitas, canicas, piedritas, etc.). Si cuento con las regletas de base 10, trabajo con ellas.
- **Dibujo** lo que he representado.
- **Escribo y completo** con números la operación realizada en el problema de los claveles:

$$\boxed{} - \boxed{20} = \boxed{8}$$

— ¿Cuántas decenas hay en 20 claveles? _____

- Finalmente, **respondo**:
 - Total de rosas que quedan _____
 - Total de claveles que quedan _____



Reflexiono sobre lo que aprendí

- **Converso** con mi familia y **respondo**:
 - Cuando se quita, cuando se pierde, cuando se regala, ¿qué sucede con las cantidades iniciales? ¿Con qué operación matemática se relaciona?
- Con ayuda de un familiar, **escribo** una marca (X) o **señalo** con mi dedo el lugar donde me ubico.

	Lo logré.	Estoy en proceso.	Necesito apoyo.
Identifiqué que las cantidades disminuyen cuando les quito una determinada cantidad.			
Relacioné la acción de quitar elementos con la operación de la sustracción.			

ACTIVIDAD 8**Escribimos un listado de acciones para el cuidado de las plantas****¡Empecemos!**

Hoy, después de conocer más sobre las plantas, escribiré un listado de acciones para cuidarlas.

- Con ayuda de un familiar, **leo** las metas de hoy:

- Planificar la escritura considerando para qué y para quiénes escribir.
- Escribir un listado de acciones para el cuidado de las plantas.
- Revisar y mejorar el listado de acciones para que se entienda lo que quería comunicar.

**Manos a la obra**

- **Planifico** mi escritura. **Escribo**, en mi cuaderno u hojas de reúso, las respuestas a las siguientes preguntas. Si necesito ayuda, **pido** a uno de mis familiares que me apoye.
- **Recuerdo** el producto de la experiencia de aprendizaje: “Escribir un listado de acciones para el cuidado de las plantas en nuestra familia”.

¿Qué voy a escribir?	¿Para qué voy a escribir?	¿Quiénes leerán mi escrito?

- **Organizo** las ideas que voy a escribir en el listado de acciones. Para ello, **respondo** las siguientes preguntas en mi cuaderno o en hojas de reúso:

¿Por qué debemos cuidar las plantas?
¿Qué acciones propones para cuidar las plantas que crecen en tu casa y comunidad?

Escribo el listado

- Ahora que tengo mejor organizada la información, **escribo** la primera versión del listado de acciones en una hoja de reúso o cuaderno.

Recojo aportes de mi familia

- **Comparto** el listado elaborado con los integrantes de mi familia y **recojo** sugerencias.

Escribo la versión final

- A partir del primer listado y con los aportes de mis familiares, **escribo** la versión final del listado de acciones para cuidar las plantas. **Puedo** escribirlo en tarjetas y entregarlas a cada integrante de mi familia.

**¡Listo! Ya tengo un listado.
¡Lo logré!**

**Reflexiono sobre lo que aprendí**

- **Dialogo** con mi familia y les cuento qué aprendí al escribir el listado de acciones para cuidar las plantas.
- **Señalo** el logro que me corresponde.

	Lo logré.	Estoy en proceso.	Necesito apoyo.
Planifiqué la escritura considerando para qué y para quiénes escribir.			
Escribí un listado de acciones para el cuidado de las plantas con mi familia.			
Revisé y mejoré mi listado de acciones para que se entienda lo que quería comunicar.			

¡Felicitaciones, has terminado esta aventura de aprendizaje!